



Airconditioning Technische data RXP-N9



INHOUDSOPGAVE

RXP-N9

1	Kenmerken	4
	RXP-N9	4
2	Specificaties	5
3	Elektrische gegevens	13
4	Capaciteitstabellen	14
	Capaciteitstabellen koelen/verwarmen	14
5	Maattekeningen	17
6	Zwaartepunt	18
7	Leidingschema's	20
8	Aansluitschema's	22
	Aansluitschema's - driefasig	22
9	Geluidsgegevens	24
	Geluidsdruk-spectrum	24
10	Werkbereik	27

1 Kenmerken

1 - 1 RXP-N9

- › De buitendelen zijn uitgerust met een swingcompressor, die een geluidsarme en energiezuinige werking garandeert
- › De onopvallende, robuuste Daikin buitendelen kunnen eenvoudig worden gemonteerd op een dak of terras of gewoon tegen de buitenmuur
- › Buitendelen voor pair-combinaties



2 Specificaties

2 - 1 Specificaties

Technische specificaties			FTXP20N9 + RXP20N9		FTXP25N9 + RXP25N9		FTXP35N9 + RXP35N9		
Indoor unit			FTXP20N5V1B9		FTXP25N5V1B9		FTXP35N5V1B9		
Outdoor unit			RXP20N5V1B9		RXP25N5V1B9		RXP35N5V1B9		
Totale koelcapaciteit	Min.	kW			1,3				
	Min.	Btu/h			4.435,8				
	Min.	kcal/h			1.117,8				
	Nom.	kW	2,00		2,50		3,50		
	Nom.	Btu/h	6.824,3		8.530,4		11.943		
	Nom.	kcal/h	1.719,7		2.149,6		3.009,5		
	Max.	kW	2,6		3,0		4,0		
	Max.	Btu/h	8.871,6		10.236,4		13.648,6		
	Max.	kcal/h	2.235,6		2.579,5		3.439,4		
Totale verwarmingscapaciteit	Min.	kW			1,30				
	Min.	Btu/h			4.435,8				
	Min.	kcal/h			1.117,8				
	Nom.	kW	2,50		3,00		4,00		
	Nom.	Btu/h	8.530,4		10.236		13.649		
	Nom.	kcal/h	2.149,6		2.579,5		3.439,4		
	Max.	kW	3,50		4,00		4,80		
	Max.	Btu/h	11.942,5		13.648,6		16.378,3		
	Max.	kcal/h	3.009,5		3.439,4		4.127,3		
Opgenomen vermogen	Koelen	Min.	kW	0,31			0,29		
		Nom.	kW	0,530		0,660		1,01	
		Max.	kW		0,72		1,30		
	Verwarmen	Min.	kW		0,25		0,29		
		Nom.	kW	0,520		0,690		0,990	
		Max.	kW		0,95		1,29		
Nominale rendement	EER			3,75			3,48		
	COP		4,77		4,36		4,02		
Nominale energierendement	Richtlijn	Koeling				A			
	Energie-labels	Verwarming				A			
Koeling	Energieklasse					A++			
	Vermogen	Pdesign	kW	2,00		2,50		3,50	
	SEER					7,20			
Verwarming (gematigd klimaat)	kWu/a		kWh/a	97		121		170	
	Vermogen	Pdesign	kW	2,20		2,40		2,80	
Verwarming (gematigd klimaat)	Energieklasse					A++			
	SCOP/A			4,65		4,61		4,64	
	SCOPnet/A			4,68		4,66		4,68	
	Pdh-verwarmingsvermogen bij -10 °C		kW	1,99		2,09		2,35	
	kWu/a		kWh/a	663		728		845	
	Vereist vermogen van back-upverwarming bij ontwerpvoorwaarden		kW	0,210		0,310		0,450	
Verwarming (warm klimaat)	Vermogen	Pdesignh	kW	1,18		1,29		1,51	
	Energieklasse					A+++			
	SCOP			5,44		5,55		5,76	
	SCOPnet			5,61		5,71		5,91	
	kWu/a		kWh/a	303		325		367	
	Vereist vermogen van back-upverwarming bij ontwerpvoorwaarden		kW			0,00			
Koeling	A-voorwaarden (35 °C - 27/19)	Pdc	kW	2,00		2,50		3,50	
		EERd			3,75		3,48		
	B-voorwaarden (30 °C - 27/19)	Opgenomen vermogen	kW	0,530		0,660		1,01	
		Pdc	kW	1,47		1,84		2,58	
	C-voorwaarden (25 °C - 27/19)	EERd		6,06		5,51		5,40	
		Opgenomen vermogen	kW	0,240		0,330		0,480	
	D-voorwaarden (20 °C - 27/19)	Pdc	kW		1,23		1,66		
		EERd		9,65		9,38		9,30	
	E-voorwaarden (15 °C - 27/19)	Opgenomen vermogen	kW		0,130		0,180		
		Pdc	kW		1,30		1,23		
	F-voorwaarden (10 °C - 27/19)	EERd			11,5		11,2		
		Opgenomen vermogen	kW			0,110			

2 Specificaties

2 - 1 Specificaties

2

Technische specificaties		FTXP20N9 + RXP20N9		FTXP25N9 + RXP25N9		FTXP35N9 + RXP35N9		
Verwarming (gematigd klimaat)	TOL	TOL (bedrijfstemperatuur)	°C	-15				
	Tbivalent	Tbiv (bivalente temperatuur)	°C	-7,0				
		Pdh (beschikbaar verwarmingsvermogen)	kW	1,95	2,12	2,48		
		COPd (beschikbaar prestatiecoëfficiënt)		3,39	3,33	2,95		
	A-voorwaarden (-7 °C)	Opgenomen vermogen	kW	0,580	0,640	0,840		
		Pdh (beschikbaar verwarmingsvermogen)	kW	1,95	2,12	2,48		
		COPd (beschikbaar prestatiecoëfficiënt)		3,39	3,33	2,95		
	B-voorwaarden (2 °C)	Opgenomen vermogen	kW	0,580	0,640	0,840		
		Pdh (beschikbaar verwarmingsvermogen)	kW	1,18	1,29	1,51		
		COPd (beschikbaar prestatiecoëfficiënt)		4,74	4,67	4,61		
	C-voorwaarden (7 °C)	Opgenomen vermogen	kW	0,250	0,280	0,330		
		Pdh (beschikbaar verwarmingsvermogen)	kW		0,950	0,970		
COPd (beschikbaar prestatiecoëfficiënt)			5,62	5,60	6,08			
Verwarming (gematigd klimaat)	D-voorwaarden (12 °C)	Opgenomen vermogen	kW	0,170	0,160			
		Pdh (beschikbaar verwarmingsvermogen)	kW	1,06	1,09	1,11		
		COPd (beschikbaar prestatiecoëfficiënt)		7,02	7,00	7,60		
Verwarming van ruimtes (gematigd klimaat)	Omstandigheid E (-10 °C)	Opgenomen vermogen	kW	0,150	0,160	0,150		
		Pdh (beschikbaar verwarmingsvermogen)	kW		2,05	2,14		
		COPd (beschikbaar prestatiecoëfficiënt)		2,00	2,20			
Verwarming (warm klimaat)	TOL	TOL (bedrijfstemperatuur)	°C	-15				
	Tbivalent	Tbiv (bivalente temperatuur)	°C	2				
		Pdh (beschikbaar verwarmingsvermogen)	kW	1,18	1,29	1,51		
		COPd (beschikbaar prestatiecoëfficiënt)		4,74	4,67	4,61		
	B-voorwaarden (2 °C)	Opgenomen vermogen	kW	0,250	0,280	0,330		
		Pdh (beschikbaar verwarmingsvermogen)	kW	1,18	1,29	1,51		
		COPd (beschikbaar prestatiecoëfficiënt)		4,74	4,67	4,61		
	C-voorwaarden (7 °C)	Opgenomen vermogen	kW	0,250	0,280	0,330		
		Pdh (beschikbaar verwarmingsvermogen)	kW		0,950	0,970		
		COPd (beschikbaar prestatiecoëfficiënt)		5,62	5,60	6,08		
	D-voorwaarden (12 °C)	Opgenomen vermogen	kW	0,170	0,160			
		Pdh (beschikbaar verwarmingsvermogen)	kW	1,06	1,09	1,11		
COPd (beschikbaar prestatiecoëfficiënt)			7,02	7,00	7,60			
Verwarming van ruimtes (warm klimaat)	Omstandigheid E (2 °C)	Opgenomen vermogen	kW	0,150	0,160	0,150		
		Pdh (beschikbaar verwarmingsvermogen)	kW		2,05	2,14		
		COPd (beschikbaar prestatiecoëfficiënt)		2,00	2,20			
Stroomverbruik in andere dan actieve modus	Verwarming kruk kast	PCK	W	0,00				
		Uitgeschakeld	POFF	W	1,00			
	Stand-by	Koeling	PSB	W	1,00			
		Verwarming	PSB	W	1,0			
	Thermostaat uit	PTO	Koeling	W	12			
			Verwarming	W	12			
Koelen	Cdc (reductie van koeling)		0,25					
Verwarmen	Cdh (reductie van verwarming)		0,25					
Koelfunctie inbegrepen			Ja					
Verwarmingsfunctie inbegrepen			Ja					
Gematigd klimaat inbegrepen			Ja					
Koud seizoen inbegrepen			Nee					
Warm seizoen inbegrepen			Ja					
Ecolabel-logo			Nee					

Capaciteit en opgenomen vermogen		FTXP20N9 + RXP20N9		FTXP25N9 + RXP25N9		FTXP35N9 + RXP35N9	
Stroom: 50 Hz	Maximaal zekeringampere (MFA)	A	16				

Technische specificaties	FTXP20M9 + RXP20N9		FTXP25M9 + RXP25N9		FTXP35M9 + RXP35N9	
Indoor unit	FTXP20M5V1B9		FTXP25M5V1B9		FTXP35M5V1B9	
Outdoor unit	RXP20N5V1B9		RXP25N5V1B9		RXP35N5V1B9	

2 Specificaties

2 - 1 Specificaties

Technische specificaties			FTXP20M9 + RXP20N9	FTXP25M9 + RXP25N9	FTXP35M9 + RXP35N9	
Totale koelcapaciteit	Min.	kW		1,3		
	Min.	Btu/h		4.435,8		
	Min.	kcal/h		1.117,8		
	Nom.	kW	2,00		3,50	
	Nom.	Btu/h	6.824,3		11.943	
	Nom.	kcal/h	1.719,7		3.009,5	
	Max.	kW	2,6		4,0	
	Max.	Btu/h	8.871,6		13.648,6	
	Max.	kcal/h	2.235,6		3.439,4	
Totale verwarmingscapaciteit	Min.	kW		1,30		
	Min.	Btu/h		4.435,8		
	Min.	kcal/h		1.117,8		
	Nom.	kW	2,50		4,00	
	Nom.	Btu/h	8.530,4		13.649	
	Nom.	kcal/h	2.149,6		3.439,4	
	Max.	kW	3,50		4,80	
	Max.	Btu/h	11.942,5		16.378,3	
	Max.	kcal/h	3.009,5		4.127,3	
Opgenomen vermogen	Koelen	Min.	kW	0,31	0,29	
		Nom.	kW	0,530	0,660	
		Max.	kW		1,07	
	Verwarmen	Min.	kW		0,25	0,29
		Nom.	kW	0,520	0,690	0,990
		Max.	kW		0,95	1,29
Nominiaal rendement	EER			3,75	3,26	
	COP		4,77	4,36	4,02	
Nominiaal energierendement	Richtlijn Energieclassificatie	Koeling		A		
		Verwarming		A		
Koeling	Energieklasse			A++		
	Vermogen	Pdesign	kW	2,00	2,50	3,50
	SEER				7,20	
Verwarming (gematigd klimaat)	kWh/a			97	121	170
	Vermogen	Pdesign	kW	2,20	2,40	2,80
	Energieklasse				A++	
Verwarming (gematigd klimaat)	SCOP/A			4,65	4,61	4,64
	SCOPnet/A			4,68	4,66	4,68
	PdH-verwarmingsvermogen bij -10 °C		kW	1,99	2,09	2,35
	kWh/a			663	728	845
	Vereist vermogen van back-upverwarming bij ontwerpvoorwaarden		kW	0,210	0,310	0,450
	Verwarming (warm klimaat)	Vermogen	Pdesignh	kW	1,18	1,29
Energieklasse				A+++		
SCOP			5,44	5,55	5,76	
SCOPnet			5,61	5,71	5,91	
kWh/a			303	325	367	
Vereist vermogen van back-upverwarming bij ontwerpvoorwaarden		kW		0,00		
Koeling		A-voorwaarden (35 °C - 27/19)	Pdc	kW	2,00	2,50
	EERd				3,75	3,26
	B-voorwaarden (30 °C - 27/19)	Opgenomen vermogen	kW	0,530	0,660	1,07
		Pdc	kW	1,47	1,84	2,58
	C-voorwaarden (25 °C - 27/19)	EERd		5,95	5,43	5,28
		Opgenomen vermogen	kW	0,250	0,340	0,490
	D-voorwaarden (20 °C - 27/19)	Pdc	kW		1,23	1,66
		EERd		9,50	9,26	9,29
		Opgenomen vermogen	kW		0,130	0,180
		Pdc	kW		1,30	1,44
		EERd			12,1	12,5
		Opgenomen vermogen	kW		0,110	0,120

2 Specificaties

2 - 1 Specificaties

2

Technische specificaties		FTXP20M9 + RXP20N9		FTXP25M9 + RXP25N9		FTXP35M9 + RXP35N9			
Verwarming (gematigd klimaat)	TOL	TOL (bedrijfstemperatuur)	°C					-15	
	Tbivalent	Tbiv (bivalente temperatuur)	°C					-7,0	
		Pdh (beschikbaar verwarmingsvermogen)	kW	1,95	2,12		2,48		
		COPd (beschikbaar prestatiecoëfficiënt)		3,30	3,22		3,23		
	A-voorwaarden (-7 °C)	Opgenomen vermogen	kW	0,590	0,660		0,770		
		Pdh (beschikbaar verwarmingsvermogen)	kW	1,95	2,12		2,48		
		COPd (beschikbaar prestatiecoëfficiënt)		3,30	3,22		3,23		
	B-voorwaarden (2 °C)	Opgenomen vermogen	kW	0,590	0,660		0,770		
		Pdh (beschikbaar verwarmingsvermogen)	kW	1,18	1,29		1,51		
		COPd (beschikbaar prestatiecoëfficiënt)		4,74	4,63		4,58		
	C-voorwaarden (7 °C)	Opgenomen vermogen	kW	0,250	0,280		0,330		
		Pdh (beschikbaar verwarmingsvermogen)	kW		0,910		1,05		
		COPd (beschikbaar prestatiecoëfficiënt)		5,65	5,63		5,79		
	Verwarming (gematigd klimaat)	D-voorwaarden (12 °C)	Opgenomen vermogen	kW	0,160		0,180		
			Pdh (beschikbaar verwarmingsvermogen)	kW	1,06		1,11		
COPd (beschikbaar prestatiecoëfficiënt)				7,13	7,11		7,35		
Verwarming van ruimtes (gematigd klimaat)	Omstandigheid E (-10 °C)	Opgenomen vermogen	kW	0,150		0,180			
		Pdh (beschikbaar verwarmingsvermogen)	kW	2,05		2,14			
		COPd (beschikbaar prestatiecoëfficiënt)		2,00	2,20		2,20		
Verwarming (warm klimaat)	TOL	TOL (bedrijfstemperatuur)	°C					-15	
		Tbiv (bivalente temperatuur)	°C					2	
		Pdh (beschikbaar verwarmingsvermogen)	kW	1,18	1,29		1,51		
	B-voorwaarden (2 °C)	COPd (beschikbaar prestatiecoëfficiënt)		4,74	4,63		4,58		
		Opgenomen vermogen	kW	0,250	0,280		0,330		
		Pdh (beschikbaar verwarmingsvermogen)	kW	1,18	1,29		1,51		
	C-voorwaarden (7 °C)	COPd (beschikbaar prestatiecoëfficiënt)		4,74	4,63		4,58		
		Opgenomen vermogen	kW	0,250	0,280		0,330		
		Pdh (beschikbaar verwarmingsvermogen)	kW		0,910		1,05		
	D-voorwaarden (12 °C)	COPd (beschikbaar prestatiecoëfficiënt)		5,65	5,63		5,79		
		Opgenomen vermogen	kW		0,160		0,180		
		Pdh (beschikbaar verwarmingsvermogen)	kW		1,06		1,11		
	Verwarming van ruimtes (warm klimaat)	Omstandigheid E (2 °C)	COPd (beschikbaar prestatiecoëfficiënt)		7,13	7,11		7,35	
			Opgenomen vermogen	kW	0,150		0,180		
			Pdh (beschikbaar verwarmingsvermogen)	kW	2,05		2,14		
Stroomverbruik in andere dan actieve modus	Verwarming krukkast	Pdh (beschikbaar verwarmingsvermogen)	kW	2,00		2,20			
		COPd (beschikbaar prestatiecoëfficiënt)		2,00	2,20		2,20		
		Opgenomen vermogen	kW	1,03		0,970			
Koelen	Verwarming	PCK	W	0,00					
		POFF	W	1,00					
	Stand-by	Koeling PSB	W	1,00					
		Verwarming PSB	W	1,0					
	Thermostaat uit	Koeling	W	12					
		Verwarming	W	12					
Verwarmen	Cdc (reductie van koeling)		0,25						
Koelfunctie inbegrepen	Cdh (reductie van verwarming)		0,25						
Verwarmingsfunctie inbegrepen			Ja						
Gematigd klimaat inbegrepen			Ja						
Koud seizoen inbegrepen			Nee						
Warm seizoen inbegrepen			Ja						
Ecolabel-logo			Nee						

Capaciteit en opgenomen vermogen		FTXP20M9 + RXP20N9		FTXP25M9 + RXP25N9		FTXP35M9 + RXP35N9	
Stroom: 50 Hz	Maximaal zekeringsampere (MFA)	A					16

Technische specificaties	FTXP20N + RXP20N9	FTXP25N + RXP25N9	FTXP35N + RXP35N9	FTXP50N + RXP50N9	FTXP60N + RXP60N9	FTXP71N + RXP71N9
Indoor unit	FTXP20NSV1B	FTXP25NSV1B	FTXP35NSV1B			

2 Specificaties

2 - 1 Specificaties

Technische specificaties			FTXP20N + RXP20N9	FTXP25N + RXP25N9	FTXP35N + RXP35N9	FTXP50N + RXP50N9	FTXP60N + RXP60N9	FTXP71N + RXP71N9	
Outdoor unit			RXP20N5V1B9	RXP25N5V1B9	RXP35N5V1B9	-			
Totale koelcapaciteit	Min.	kW	1,3			1,7		2,3	
	Min.	Btu/h	4.435,8			5.800		7.848	
	Min.	kcal/h	1.117,8			1.460		1.976	
	Nom.	kW	2,00	2,50	3,50	5	6	7,1	
	Nom.	Btu/h	6.824,3	8.530,4	11.943	17.060	20.472	24.225	
	Nom.	kcal/h	1.719,7	2.149,6	3.009,5	4.295	5.154	6.099	
	Max.	kW	2,6	3,0	4,0	6	7	7,3	
	Max.	Btu/h	8.871,6	10.236,4	13.648,6	20.472	23.884	24.908	
	Max.	kcal/h	2.235,6	2.579,5	3.439,4	5.154	6.013	6.271	
Totale verwarmingscapaciteit	Min.	kW	1,30			1,7		2,3	
	Min.	Btu/h	4.435,8			5.800		7.848	
	Min.	kcal/h	1.117,8			1.460		1.976	
	Nom.	kW	2,50	3,00	4,00	6	7	8,2	
	Nom.	Btu/h	8.530,4	10.236	13.649	20.472	23.884	27.978	
	Nom.	kcal/h	2.149,6	2.579,5	3.439,4	5.154	6.013	7.044	
	Max.	kW	3,50	4,00	4,80	7,7	8	9	
	Max.	Btu/h	11.942,5	13.648,6	16.378,3	26.272	27.296	30.708	
	Max.	kcal/h	3.009,5	3.439,4	4.127,3	6.614	6.872	7.731	
Opgenomen vermogen	Koelen	Min.	0,31		0,29	0,32	0,332	0,449	
		Nom.	0,530	0,660	1,07	1,385	1,824	2,689	
		Max.	0,72		1,30	1,826	2,98	3,274	
	Verwarmen	Min.	0,25		0,29	0,44	0,456	0,617	
		Nom.	0,520	0,690	0,990	1,579	1,928	2,571	
		Max.	0,95		1,29	2,356	2,787	3,306	
Nominale rendement	EER	3,75		3,26	3,61	3,29	2,64		
	COP	4,77	4,36	4,02	3,8	3,63	3,19		
	Jaarlijks energieverbruik	-			693	912	1.345		
Nominale energierendement	Richtlijn	A					D		
	Energieclassificatie	A					D		
Koeling	Energieklasse		A++						
	Vermogen	Pdesign	2,00	2,50	3,50	5	6	7,1	
	SEER		7,20			7,3	6,82	6,2	
	kWu/a		97	121	170	240	308	401	
	Verwarming (gematigd klimaat)	Vermogen	Pdesign	2,20	2,40	2,80	4,6	4,8	6,2
Verwarming (gematigd klimaat)	Energieklasse		A++			A+			
	SCOP/A		4,65	4,61	4,64	4,4	4,1	4,01	
	SCOPnet/A		4,68	4,66	4,68	4,47	4,16	4,06	
	Pd-verwarmingsvermogen bij -10 °C	kW	1,99	2,09	2,35	3,15	3,29	4,24	
	kWu/a		663	728	845	1.463	1.638	2.166	
	Vereist vermogen van back-upverwarming bij ontwerpvoorwaarden	kW	0,210	0,310	0,450	1,05	1,51	1,96	
Verwarming (warm klimaat)	Vermogen	Pdesignh	1,18	1,29	1,51	2,48	2,58	3,34	
	Energieklasse		A+++						
	SCOP		5,44	5,55	5,76	5,72	5,21	5,58	
	SCOPnet		5,61	5,71	5,91	5,8	5,28	5,65	
	kWu/a		303	325	367	607	693	838	
	Vereist vermogen van back-upverwarming bij ontwerpvoorwaarden	kW	0,00			0			
Koeling	A-voorwaarden (35 °C - 27/19)	Pdc	2,00	2,50	3,50	5	6	7,1	
		EERd	3,75		3,26	3,61	3,29	2,64	
	B-voorwaarden (30 °C - 27/19)	Pdc	1,47	1,84	2,58	3,68	4,42	5,23	
		EERd	5,95	5,43	5,28	5,08	4,82	4,16	
	C-voorwaarden (25 °C - 27/19)	Pdc	1,23		1,66	2,37	2,84	3,36	
		EERd	9,50	9,26	9,29	8,9	7,99	8,5	
	D-voorwaarden (20 °C - 27/19)	Pdc	1,30		1,44	2,12	2,39	2,6	
		EERd	12,1	12,5	12,5	13,9	13,5	10,4	
		Opgenomen vermogen	kW	0,110		0,120	0,15	0,18	0,25

2 Specificaties

2 - 1 Specificaties

Technische specificaties				FTXP20N + RXP20N9	FTXP25N + RXP25N9	FTXP35N + RXP35N9	FTXP50N + RXP50N9	FTXP60N + RXP60N9	FTXP71N + RXP71N9	
Verwarming (gematigd klimaat)	TOL	TOL (bedrijfstemperatuur)	°C				-15			
		Tbivalent	Tbiv (bivalente temperatuur)	°C				-7		
	Pdh (beschikbaar verwarmingsvermogen)		kW	1,95	2,12	2,48	4,07	4,25	5,48	
		COPd (beschikbaar prestatiecoëfficiënt)		3,30	3,22	3,23	2,76	2,25	2,26	
		Opgenomen vermogen	kW	0,590	0,660	0,770	1,47	1,89	2,42	
	A-voorwaarden (-7 °C)	Pdh (beschikbaar verwarmingsvermogen)	kW	1,95	2,12	2,48	4,07	4,25	5,48	
		COPd (beschikbaar prestatiecoëfficiënt)		3,30	3,22	3,23	2,76	2,25	2,26	
		Opgenomen vermogen	kW	0,590	0,660	0,770	1,47	1,89	2,42	
	B-voorwaarden (2 °C)	Pdh (beschikbaar verwarmingsvermogen)	kW	1,18	1,29	1,51	2,48	2,58	3,34	
		COPd (beschikbaar prestatiecoëfficiënt)		4,74	4,63	4,58	4,46	4,39	4,05	
		Opgenomen vermogen	kW	0,250	0,280	0,330	0,56	0,59	0,83	
	C-voorwaarden (7 °C)	Pdh (beschikbaar verwarmingsvermogen)	kW	0,910		1,05	1,59	1,66	2,15	
		COPd (beschikbaar prestatiecoëfficiënt)		5,65	5,63	5,79	5,69	5,29	5,5	
		Opgenomen vermogen	kW	0,160		0,180	0,28	0,31	0,39	
	Verwarming (gematigd klimaat)	D-voorwaarden (12 °C)	Pdh (beschikbaar verwarmingsvermogen)	kW	1,06		1,11	1,6	2	2,07
COPd (beschikbaar prestatiecoëfficiënt)				7,13	7,11	7,35	7,11	6,41	7	
		Opgenomen vermogen	kW	0,150		0,23	0,31	0,3		
Verwarming van ruimtes (gematigd klimaat)	TOL	Pdh (beschikbaar verwarmingsvermogen)	kW	2,05		2,14	3,15	3,29	4,24	
		COPd (beschikbaar prestatiecoëfficiënt)		2,00		2,20	2,39	1,95	1,96	
	Omstandigheid E (-10 °C)	Opgenomen vermogen	kW	1,03		0,970	1,32	1,69	2,16	
Verwarming (warm klimaat)	TOL	TOL (bedrijfstemperatuur)	°C				-15			
		Tbivalent	Tbiv (bivalente temperatuur)	°C				2		
	Pdh (beschikbaar verwarmingsvermogen)		kW	1,18	1,29	1,51	2,48	2,58	3,34	
		COPd (beschikbaar prestatiecoëfficiënt)		4,74	4,63	4,58	4,46	4,39	4,05	
		Opgenomen vermogen	kW	0,250	0,280	0,330	0,56	0,59	0,83	
	B-voorwaarden (2 °C)	Pdh (beschikbaar verwarmingsvermogen)	kW	1,18	1,29	1,51	2,48	2,58	3,34	
		COPd (beschikbaar prestatiecoëfficiënt)		4,74	4,63	4,58	4,46	4,39	4,05	
		Opgenomen vermogen	kW	0,250	0,280	0,330	0,56	0,59	0,83	
	C-voorwaarden (7 °C)	Pdh (beschikbaar verwarmingsvermogen)	kW	0,910		1,05	1,59	1,66	2,15	
		COPd (beschikbaar prestatiecoëfficiënt)		5,65	5,63	5,79	5,69	5,29	5,5	
		Opgenomen vermogen	kW	0,160		0,180	0,28	0,31	0,39	
	D-voorwaarden (12 °C)	Pdh (beschikbaar verwarmingsvermogen)	kW	1,06		1,11	1,6	2	2,07	
		COPd (beschikbaar prestatiecoëfficiënt)		7,13	7,11	7,35	7,11	6,41	7	
		Opgenomen vermogen	kW	0,150		0,23	0,31	0,3		
	Verwarming van ruimtes (warm klimaat)	Omstandigheid E (2 °C)	Pdh (beschikbaar verwarmingsvermogen)	kW	2,05		2,14	3,15	3,29	4,24
COPd (beschikbaar prestatiecoëfficiënt)				2,00		2,20	2,39	1,95	1,96	
		Opgenomen vermogen	kW	1,03		0,970	1,32	1,69	2,16	
Stroomverbruik in andere dan actieve modus	Verwarming krukkast	PCK	W	0,00			0			
		Uitgeschakeld	POFF	W	1,00			1		
	Stand-by	Koeling PSB	W	1,00			1			
		Verwarming PSB	W	1,0			-			
	Thermostaat uit	PTO Koeling	W	12			13		15	
	Verwarming	W						14		
Koelen	Cdc (reductie van koeling)						0,25			
Verwarmen	Cdh (reductie van verwarming)						0,25			
Koelfunctie inbegrepen							Ja			
Verwarmingsfunctie inbegrepen							Ja			
Gematigd klimaat inbegrepen							Ja			
Koud seizoen inbegrepen				Nee			-			
Warm seizoen inbegrepen							Ja			
Ecolabel-logo				Nee			-			

2 Specificaties

2 - 1 Specificaties

Technische specificaties				FTXP20N + RXP20N9	FTXP25N + RXP25N9	FTXP35N + RXP35N9	FTXP50N + RXP50N9	FTXP60N + RXP60N9	FTXP71N + RXP71N9
Eurovent	Geluids- vermo- genniveau buitendeel Koelen	Nom.	dB(A)		-		61	63	66
	Geluids- vermo- genniveau binnendeel	Koelen	dB(A)		-		59	60	62
	Leidingleng- te	Koelen	Meetvoorwaarden	m	-		5		

Capaciteit en opgenomen vermogen				FTXP20N + RXP20N9	FTXP25N + RXP25N9	FTXP35N + RXP35N9	FTXP50N + RXP50N9	FTXP60N + RXP60N9	FTXP71N + RXP71N9
Vermogensfactor	Nominaal	Koeling	%		-		95,6	99,1	
		Verwarming	%		-		96,7	99,2	98,9
Stroom	Nominale bedrijfsstroom - 50Hz	Verwarmen	A		-		7,1	8,5	11,3
Stroom: 50 Hz	Maximaal zekeringamperage (MFA)		A				16		

De nominale koelcapaciteiten zijn gebaseerd op: binnentemperatuur: 27°CDB/19°CNB, buitentemp.: 35°CDB; equivalente koelmiddelleidinglengte: 5m, hoogteverschil: 0 m. |
Nominal heating capacities are based on: indoor temperature: 20°CDB, outdoor temperature: 7°CDB, 6°CWB, equivalent refrigerant piping: 5m, level difference: 0m.

Technical Specifications				RXP20N9	RXP25N9	RXP35N9	RXP50N9	RXP60N9	RXP71N9
Behuizing	Kleur			Ivoorwit					
Afmetingen	Unit	Hoogte	mm	556			734		
		Breedte	mm	740			954		
		Diepte	mm	343			401		
	Verpakte unit	Hoogte	mm	630			820		
		Breedte	mm	790			1.050		
		Diepte	mm	400			480		
Gewicht	Unit	kg	24		26	46	50		
	Verpakte unit	kg	26		28	50	54		
Verpakking	Gewicht	kg	2			3,4			
Warmtewisselaar	Lengte	mm	670			943			920
	Rijen	Aantal	1			2			2
		Lamelafstand	mm	1,40			1,4		
	Fasen	Aantal	24			32			
	Doorlaten	Aantal	1,6			3,1			2,2
	Buistype		ø7 Hi-XD						
	Leidingmateriaal		Koper						
Lamel	Type	Waffle Hydrophilic Blue							
		Wafelvormige lamellen (PE)							
Ventilator	Type	Schroef							
Ventilator-	Luchthoe- veelheid	Koelen	Hoog	m ³ /min	27,6		28,2	-	
			Nom.	m ³ /min				41	45,5
	Verwarmen	Hoog	m ³ /min	27,1	28,0	26,8	-		
		Nom.	m ³ /min	957	990	946	-		
		Nom.	m ³ /min	-			43,2	45,3	46,5
		Nom.	cfm	-			1.527	1.600	1.643
Ventilatormotor	Model	DFC03Z1VA							
	Isoleringsgraad	Klasse "E"							
	Output	W	28			55			
	Snelheid	Koelen	Hoog	rpm	760			740	760
Nom.			rpm	-			710	740	
tpm			rpm	640			680	740	
Verwarmen		tpm	rpm	790	820	760	710	740	760
		Nom.	rpm	-			710	740	760
		tpm	rpm	550			630	660	
Compressor	Model	1Y078BKAX1P#D							
	Hoeveelheid olie	cm ³	400			650			
	Type	Hermetisch gesloten swingcompressor							
	Output	W	700			1.300			
Werkingsbereik	Koelen	Min.	°CDB	-			-10		
		Max.	°CDB	48			-		
	Verwarmen	Min.	°CWB	-			-15		
		Min.	°CDB	-			-15		
		Max.	°CWB	-			18		
		Max.	°CDB	-			24		
Geluidsvermogeniveau	Koelen	dB(A)	dB(A)	60,0		62,0	61	63	66
	Verwarmen	dB(A)	dB(A)	61,0		62,0	61	63	65

2 Specificaties

2 - 1 Specificaties

2

Technical Specifications				RXP20N9	RXP25N9	RXP35N9	RXP50N9	RXP60N9	RXP71N9
Geluidsdrukkniveau op 1 m	Koelen	dB(A)	dBA	46		48		-	
		Nom.	dBA		-		47	49	52
	Verwarmen	dB(A)	dBA	47		48		-	
		Nom.	dBA		-		49		52
Koelmiddel	Type					R-32			
	Vulling		kg	0,55		0,70	0,9		1,15
Koudemiddel	Vulling		tCO ₂ Eq	0,37		0,48	0,61		0,78
Koelmiddel	GWP			675,0			675		
Leidingaansluitingen	Vloeistof	Buitendiameter	mm			6,4			
	Gas	Buitendiameter	mm	9,5				12,7	
Koelleidingmaten	Afvoer		mm	18				16	
	Leidinglengte	Max.	m	20				30	
Leidingaansluitingen	Bijkomende koelmiddelvulling		kg/m	0,02 (voor leidinglengte van meer dan 10 m)					
Koelleidingmaten	Hoogteverschil	Max.	m	12				20	
Leidingaansluitingen	Thermische isolatie			-				Zowel vloeistof- als gasleidingen	
Capaciteitsregeling	Methode			Invertergestuurd					

Standaardaccessoires: Installation manual;Aantal: 1;

Standaardaccessoires: Refrigerant charge label;Aantal: 1;

Standaardaccessoires: Multilingual fluorinated greenhouse gases labels;Aantal: 1;

Standaardaccessoires: General safety precautions;Aantal: 1;

Standaardaccessoires: Drain plug;Aantal: 1;

Standaardaccessoires: Drain cap;Aantal: 3;

Electrical Specifications				RXP20N9	RXP25N9	RXP35N9	RXP50N9	RXP60N9	RXP71N9
Voeding	Fase						1~		
Spanningsvorm	Frequentie		Hz	50					
	Spanning		V	220-240					
Kabelaansluitingen	Voor elektrische aansluiting	Aantal		3					
		Opmerking		Aardingsdraad inbegrepen					
	Voor aansluiting aan binnendeel	Aantal		4					
		Opmerking		Aardingsdraad inbegrepen					
Stroom: 50 Hz	Maximaal zekeringamperage (MFA)	Maximaal zekeringamperage (MFA)	A	16					

See separate drawing for operation range |

See separate drawing for electrical data |

Bevat gefluoreerde broeikasgassen

3 Elektrische gegevens

3 - 1 Elektrische gegevens

ARXP20-35N9

RXP20-35N9

Combinatiebeperkingen van units		Elektrische voeding					COMP		OFM		IFM	
Binnenuit	Buitenuit	Hz	Spanning	Spanningsbereik	MCA	MFA	RHz	RLA	kW	FLA	kW	FLA
FTXP20N5V1B9	RXP20N5V1B9	50	220	Maximum :50-Hz ·264-V Minimum :50-Hz ·198-V	7,99	16	40,0	2,5	0,024	0,17	0,021	0,30
		50	230					2,4				
		50	240					2,3				
FTXP25N5V1B9	RXP25N5V1B9	50	220	Maximum :50-Hz ·264-V Minimum :50-Hz ·198-V	7,99	16	48,0	2,7	0,024	0,17	0,023	0,33
		50	230					2,6				
		50	240					2,5				
FTXP35N5V1B9	RXP35N5V1B9	50	220	Maximum :50-Hz ·264-V Minimum :50-Hz ·198-V	9,20	16	76,0	4,2	0,021	0,16	0,032	0,39
		50	230					4,0				
		50	240					3,9				
ATXP20N5V1B9	ARXP20N5V1B9	50	220	Maximum :50-Hz ·264-V Minimum :50-Hz ·198-V	7,99	16	40,0	2,8	0,024	0,17	0,019	0,27
		50	230					2,7				
		50	240					2,6				
ATXP25N5V1B9	ARXP25N5V1B9	50	220	Maximum :50-Hz ·264-V Minimum :50-Hz ·198-V	7,99	16	49,0	2,9	0,024	0,17	0,020	0,28
		50	230					2,8				
		50	240					2,7				
ATXP35N5V1B9	ARXP35N5V1B9	50	220	Maximum :50-Hz ·264-V Minimum :50-Hz ·198-V	9,20	16	76,0	4,2	0,021	0,16	0,032	0,39
		50	230					4,0				
		50	240					3,9				

Opmerkingen

- 1) De RLA is gebaseerd op de volgende omstandigheden.
Buitentemperatuur 35°C DB
Binnentemperatuur 27°C DB / 19°C WB
- 2) Kies de draaddikte op basis van de MCA.
- 3) De maximaal toegestane spanning die ongebalanceerd is tussen fasen is 2%.
- 4) Gebruik een stroomonderbreker in de plaats van een zekering.

Symbolen

- MCA: Minimale circuitampèrage [A]
 MFA: Maximale zekeringampèrage [A]
 RLA: Nominale belastingsampères [A]
 OFM: Buitenventilatormotor
 IFM: Ventilatormotor van de binnenuit
 RHz: Nominale werkfrequentie [Hz]
 FLA: Vollastampère [A]
 kW: Nominale uitgang ventilatormotor [kW]

3D149000

RXP50-71N9

Combinatiebeperkingen van units		Elektrische voeding					OFM		IFM		
Buitenuit	Binnenuit	Hz	Spanning	Spanningsbereik	MCA	MFA	RLA	kW	FLA	kW	FLA
RXP50N5V1B9	FTXP50N2V1B	50	220	Maximum 50Hz 264V Minimum 50Hz 198V	15,13	16	6,5	0,066	0,83	0,045	0,43
		50	230				6,3				
		50	240				6,1				
RXP60N5V1B9	FTXP60N2V1B	50	220	Maximum 50Hz 264V Minimum 50Hz 198V	15,16	16	8,1	0,066	0,83	0,049	0,46
		50	230				8,0				
		50	240				7,9				
RXP71N5V1B9	FTXP71N2V1B	50	220	Maximum 50Hz 264V Minimum 50Hz 198V	15,16	16	11,9	0,066	0,83	0,049	0,46
		50	230				11,8				
		50	240				11,7				

Symbolen

- MCA: Minimale circuitampèrage [A]
 MFA: Maximale zekeringampèrage [A]
 COMP: Compressor
 RHz: Nominale werkfrequentie [Hz]
 RLA: Nominale belastingsampères [A]
 OFM: Buitenventilatormotor
 IFM: Ventilatormotor van de binnenuit
 kW: Nominale uitgang ventilatormotor [kW]
 FLA: Vollastampère [A]
 MAX.: Maximum
 MIN.: Minimum

Opmerkingen

- 1) De RLA is gebaseerd op de volgende omstandigheden.
Buitentemperatuur 35°C DB
Binnentemperatuur 27°C DB / 19°C WB
- 2) Kies de draaddikte op basis van de MCA.
- 3) De maximaal toegestane spanning die ongebalanceerd is tussen fasen is 2%.
- 4) Gebruik een stroomonderbreker in de plaats van een zekering.

4D151787

4 Capaciteitstabellen

4 - 1 Capaciteitstabellen koelen/verwarmen

FTXP20N9 / RXP20N9

Koeling 50Hz 220-240V

AFR	9,6
BF	0,22

Binnentemperatuur		Buitentemperatuur [°C DB]																	
EWB	EDB	20			25			30			32			35			40		
		TC	SHC	PI	TC	SHC	PI	TC	SHC	PI	TC	SHC	PI	TC	SHC	PI	TC	SHC	PI
14	20	2,05	1,87	0,42	1,96	1,83	0,45	1,86	1,79	0,49	1,83	1,77	0,51	1,77	1,74	0,53	1,68	1,70	0,56
16	22	2,14	1,84	0,42	2,05	1,80	0,46	1,95	1,76	0,49	1,92	1,75	0,51	1,86	1,72	0,53	1,77	1,68	0,57
18	25	2,23	1,96	0,42	2,14	1,93	0,46	2,05	1,89	0,49	2,01	1,88	0,51	1,95	1,85	0,53	1,86	1,82	0,57
19	27	2,28	2,10	0,42	2,19	2,07	0,46	2,09	2,03	0,50	2,06	2,02	0,51	2,00	2,00	0,53	1,91	1,96	0,57
22	30	2,42	2,04	0,42	2,32	2,01	0,46	2,23	1,98	0,50	2,19	1,97	0,51	2,14	1,95	0,54	2,05	1,92	0,57
24	32	2,51	2,00	0,43	2,42	1,98	0,46	2,32	1,95	0,50	2,29	1,94	0,52	2,23	1,92	0,54	2,14	1,89	0,58

Verwarming 50Hz 220-240V

AFR	10,6
-----	------

Binnentemperatuur		Buitentemperatuur [°C WB]											
EDB	°C	-15		-10		-5		0		6		10	
		TC	PI	TC	PI	TC	PI	TC	PI	TC	PI	TC	PI
15	1,19	0,34	1,43	0,35	1,67	0,37	1,92	0,49	2,59	0,51	2,81	0,53	
20	1,12	0,35	1,36	0,36	1,60	0,38	1,84	0,50	2,50	0,52	2,73	0,54	
22	1,09	0,35	1,33	0,37	1,57	0,38	1,81	0,50	2,47	0,53	2,69	0,55	
24	1,06	0,35	1,30	0,37	1,54	0,39	1,78	0,51	2,43	0,53	2,66	0,55	
25	1,04	0,36	1,28	0,37	1,52	0,39	1,76	0,51	2,41	0,54	2,64	0,55	
27	1,01	0,36	1,25	0,38	1,49	0,39	1,74	0,51	2,38	0,54	2,61	0,56	

Verwarmingcapaciteit bij nominale werfrequentie, gemeten volgens EN 14511.

Binnentemperatuur		Buitentemperatuur [°C WB]													
EDB	°C	-15		-10		-5		0		6		10		20	
		TC	PI	TC	PI	TC	PI	TC	PI	TC	PI	TC	PI	TC	PI
20	1,89	0,87	2,27	0,89	2,29	0,91	2,61	0,93	3,50	0,95	3,81	0,96	4,57	1,00	

Verwarmingcapaciteit bij maximum werfrequentie, gemeten volgens EN 14511

Opmerkingen

- De vette cellen duiden op de standaardvoorwaarden.
- De vermogens zijn gebaseerd op de volgende omstandigheden:
Overeenstemmende lengte van de koelmiddelleidingen: 5 m
Hoogteverschil: 0m
- Het luchtdebiet en de bypassfactor staan in de tabel.
- De vermelde nominale vermogens zijn de nettovermogens waarvan de warmte van de binnenventilator motor afgetrokken werd.
- Het totale vermogen, de vermogeninput en het voelbare verwarmingsvermogen moeten via interpolatie berekend worden op basis van de cijfers in de tabel (cijfers die niet in de tabel voorkomen, mogen niet in de berekening gebruikt worden).

Symbolen

- AFR: Luchtdebiet [m³/min.]
- BF: Bypassfactor
- EWB: Temperatuur ingaand natte bol (°C DB)
- EDB: Temperatuur ingaand droge bol (°C DB)
- TC: Totale capaciteit [kW]
- SHC: voelbare verwarmingscapaciteit [kW]
- PI: Opgenomen vermogen [kW]

3D148607

FTXP25N9 / RXP25N9

Koeling 50Hz 220-240V

AFR	9,9
BF	0,22

Binnentemperatuur		Buitentemperatuur [°C DB]																	
EWB	EDB	20			25			30			32			35			40		
		TC	SHC	PI	TC	SHC	PI	TC	SHC	PI	TC	SHC	PI	TC	SHC	PI	TC	SHC	PI
14	20	2,56	2,22	0,51	2,44	2,17	0,56	2,33	2,11	0,60	2,28	2,10	0,62	2,21	2,06	0,65	2,10	2,00	0,70
16	22	2,68	2,19	0,51	2,56	2,13	0,56	2,44	2,08	0,61	2,40	2,06	0,63	2,33	2,03	0,66	2,21	1,98	0,71
18	25	2,79	2,31	0,51	2,68	2,26	0,56	2,56	2,21	0,61	2,51	2,20	0,63	2,44	2,17	0,66	2,33	2,12	0,71
19	27	2,85	2,45	0,51	2,73	2,41	0,56	2,62	2,36	0,61	2,57	2,34	0,63	2,50	2,32	0,66	2,38	2,27	0,71
22	30	3,02	2,38	0,52	2,91	2,34	0,57	2,79	2,30	0,62	2,74	2,28	0,64	2,67	2,26	0,67	2,56	2,22	0,71
24	32	3,14	2,33	0,52	3,02	2,29	0,56	2,90	2,26	0,63	2,86	2,24	0,64	2,79	2,22	0,67	2,67	2,18	0,72

Verwarming 50Hz 220-240V

AFR	10,6
-----	------

Binnentemperatuur		Buitentemperatuur [°C WB]											
EDB	°C	-15		-10		-5		0		6		10	
		TC	PI	TC	PI	TC	PI	TC	PI	TC	PI	TC	PI
15	1,43	0,44	1,72	0,47	2,00	0,49	2,30	0,64	3,10	0,67	3,37	0,70	
20	1,34	0,46	1,63	0,48	1,92	0,50	2,21	0,65	3,00	0,69	3,27	0,71	
22	1,31	0,46	1,59	0,48	1,88	0,51	2,17	0,66	2,96	0,69	3,23	0,72	
24	1,27	0,47	1,56	0,49	1,85	0,51	2,14	0,67	2,92	0,70	3,19	0,72	
25	1,25	0,47	1,54	0,49	1,83	0,51	2,12	0,67	2,90	0,70	3,17	0,73	
27	1,22	0,47	1,51	0,50	1,79	0,52	2,09	0,68	2,86	0,71	3,13	0,73	

Verwarmingcapaciteit bij nominale werfrequentie, gemeten volgens EN 14511.

Binnentemperatuur		Buitentemperatuur [°C WB]													
EDB	°C	-15		-10		-5		0		6		10		20	
		TC	PI	TC	PI	TC	PI	TC	PI	TC	PI	TC	PI	TC	PI
20	2,21	1,17	2,63	1,20	2,64	1,23	3,00	1,26	4,00	1,30	4,34	1,32	4,95	1,28	

Verwarmingcapaciteit bij maximum werfrequentie, gemeten volgens EN 14511

Opmerkingen

- De vette cellen duiden op de standaardvoorwaarden.
- De vermogens zijn gebaseerd op de volgende omstandigheden:
Overeenstemmende lengte van de koelmiddelleidingen: 5 m
Hoogteverschil: 0m
- Het luchtdebiet en de bypassfactor staan in de tabel.
- De vermelde nominale vermogens zijn de nettovermogens waarvan de warmte van de binnenventilator motor afgetrokken werd.
- Het totale vermogen, de vermogeninput en het voelbare verwarmingsvermogen moeten via interpolatie berekend worden op basis van de cijfers in de tabel (cijfers die niet in de tabel voorkomen, mogen niet in de berekening gebruikt worden).

Symbolen

- AFR: Luchtdebiet [m³/min.]
- BF: Bypassfactor
- EWB: Temperatuur ingaand natte bol (°C DB)
- EDB: Temperatuur ingaand droge bol (°C DB)
- TC: Totale capaciteit [kW]
- SHC: voelbare verwarmingscapaciteit [kW]
- PI: Opgenomen vermogen [kW]

3D148609

4 Capaciteitstabellen

4 - 1 Capaciteitstabellen koelen/verwarmen

FTXP35N9 / RXP35N9

Koeling 50Hz 220-240V

AFR	11,5
BF	0,23

Binnentemperatuur		Buitentemperatuur [°C DB]																	
EWB	EDB	20			25			30			32			35			40		
		TC	SHC	PI	TC	SHC	PI	TC	SHC	PI	TC	SHC	PI	TC	SHC	PI	TC	SHC	PI
14	20	3,59	2,84	0,78	3,42	2,76	0,86	3,26	2,68	0,92	3,19	2,65	0,95	3,10	2,60	1,00	2,93	2,52	1,07
16	22	3,75	2,80	0,79	3,58	2,72	0,86	3,42	2,64	0,93	3,36	2,62	0,96	3,26	2,57	1,00	3,10	2,50	1,08
18	25	3,91	2,93	0,79	3,75	2,86	0,87	3,58	2,79	0,93	3,52	2,76	0,96	3,42	2,72	1,01	3,26	2,65	1,08
19	27	3,99	3,08	0,79	3,83	3,01	0,87	3,66	2,95	0,93	3,60	2,92	0,96	3,50	2,88	1,01	3,34	2,82	1,09
22	30	4,23	2,98	0,80	4,07	2,92	0,88	3,90	2,86	0,94	3,84	2,84	0,97	3,74	2,80	1,02	3,58	2,74	1,09
24	32	4,39	2,91	0,81	4,23	2,85	0,88	4,07	2,80	0,95	4,00	2,78	0,98	3,90	2,74	1,02	3,74	2,69	1,10

Verwarming 50Hz 220-240V

AFR	11,5
-----	------

Binnentemperatuur		Buitentemperatuur [°C WB]											
EDB	°C	-15		-10		-5		0		6		10	
		TC	PI	TC	PI	TC	PI	TC	PI	TC	PI	TC	PI
15	1,90	0,63	2,29	0,66	2,67	0,70	3,07	0,91	4,14	0,96	4,50	1,00	
20	1,79	0,65	2,17	0,68	2,56	0,71	2,95	0,94	4,00	0,99	4,36	1,02	
22	1,74	0,66	2,12	0,69	2,51	0,72	2,90	0,94	3,94	0,99	4,31	1,03	
24	1,69	0,66	2,08	0,70	2,46	0,73	2,85	0,95	3,89	1,00	4,25	1,04	
25	1,67	0,67	2,05	0,70	2,44	0,73	2,83	0,96	3,86	1,01	4,22	1,04	
27	1,62	0,67	2,01	0,71	2,39	0,74	2,78	0,97	3,81	1,02	4,17	1,05	

Verwarmingscapaciteit bij nominale werkfrequentie, gemeten volgens EN 14511.

Binnentemperatuur		Buitentemperatuur [°C WB]													
EDB	°C	-15		-10		-5		0		6		10		20	
		TC	PI	TC	PI	TC	PI	TC	PI	TC	PI	TC	PI	TC	PI
20	2,50	0,99	2,80	1,09	3,00	1,15	3,38	1,21	4,80	1,29	5,05	1,35	5,05	1,30	

Verwarmingscapaciteit bij maximum werkfrequentie, gemeten volgens EN 14511

Opmerkingen

- De vette cellen duiden op de standaardvoorwaarden.
- De vermogens zijn gebaseerd op de volgende omstandigheden:
Overeenstemmende lengte van de koelmiddelleidingen: 5 m
Hoogteverschil: 0m
- Het luchtdebiet en de bypassfactor staan in de tabel.
- De vermelde nominale vermogens zijn de nettovermogens waarvan de warmte van de binnenventilatormotor afgetrokken werd.
- Het totale vermogen, de vermogeninput en het voelbare verwarmingsvermogen moeten via interpolatie berekend worden op basis van de cijfers in de tabel (cijfers die niet in de tabel voorkomen, mogen niet in de berekening gebruikt worden).

Symbolen

- AFR: Luchtdebiet [m³/min.]
- BF: Bypassfactor
- EWB: Temperatuur ingaand natte bol [°C WB]
- EDB: Temperatuur ingaand droge bol [°C DB]
- TC: Totale capaciteit [kW]
- SHC: voelbare verwarmingscapaciteit [kW]
- PI: Opgenomen vermogen [kW]

3D148610

FTXP50N / RXP50N9

AFR	16,3
BF	0,27

Koeling 50Hz 220 -240V

Binnenluchttemperatuur		Buitentemperatuur [°C DB]																	
[°C WB]	[°C DB]	20			25			30			32			35			40		
		TC	SHC	PI	TC	SHC	PI	TC	SHC	PI	TC	SHC	PI	TC	SHC	PI	TC	SHC	PI
14	20	5,12	3,71	1,06	4,89	3,59	1,17	4,66	3,47	1,27	4,56	3,42	1,31	4,42	3,35	1,37	4,19	3,24	1,46
16	22	5,35	3,64	1,07	5,12	3,53	1,17	4,89	3,42	1,27	4,79	3,38	1,32	4,65	3,31	1,38	4,42	3,20	1,47
18	25	5,58	3,80	1,07	5,35	3,70	1,18	5,12	3,59	1,28	5,02	3,55	1,32	4,88	3,49	1,38	4,65	3,39	1,48
19	27	5,70	3,99	1,08	5,47	3,89	1,18	5,23	3,79	1,28	5,14	3,75	1,33	5,00	3,70	1,39	4,77	3,60	1,48
22	30	6,04	3,85	1,09	5,81	3,76	1,19	5,58	3,67	1,29	5,49	3,63	1,33	5,35	3,58	1,39	5,11	3,50	1,49
24	32	6,27	3,74	1,09	6,04	3,66	1,20	5,81	3,58	1,30	5,72	3,55	1,34	5,58	3,50	1,39	5,34	3,42	1,50

AFR	17,3
-----	------

Verwarming 50Hz 220 -240V

Binnenluchttemperatuur		Buitentemperatuur [°C WB]											
[°C DB]	°C	-15		-10		-5		0		6		10	
		TC	PI	TC	PI	TC	PI	TC	PI	TC	PI	TC	PI
15	2,86	1,02	3,43	1,07	4,01	1,12	4,58	1,47	6,21	1,54	6,75	1,60	
20	2,68	1,04	3,26	1,10	3,83	1,15	4,41	1,50	6,00	1,58	6,54	1,63	
22	2,61	1,06	3,19	1,11	3,76	1,16	4,34	1,52	5,92	1,59	6,46	1,65	
24	2,54	1,07	3,12	1,12	3,69	1,17	4,27	1,53	5,83	1,61	6,38	1,66	
25	2,51	1,07	3,08	1,13	3,66	1,18	4,23	1,54	5,79	1,61	6,33	1,67	
27	2,43	1,08	3,01	1,14	3,59	1,19	4,17	1,55	5,71	1,63	6,25	1,68	

Verwarmingscapaciteit bij nominale werkfrequentie, gemeten volgens EN14511.

Binnenluchttemperatuur		Buitentemperatuur [°C WB]											
[°C DB]	°C	-15		-10		-5		0		6		10	
		TC	PI	TC	PI	TC	PI	TC	PI	TC	PI	TC	PI
20	4,15	1,66	5,00	1,81	4,68	1,74	5,21	1,82	7,70	2,36	8,23	2,70	

Verwarmingscapaciteit bij maximum werkfrequentie, gemeten volgens EN 14511

Symbolen

- AFR Luchtdebiet [m³/min.]
- BF Bypassfactor
- °C WB Natteboltemperatuur [°C WB]
- °C DB Drogeboltemperatuur [°C DB]
- TC Totale capaciteit [kW]
- SHC voelbare verwarmingscapaciteit [kW]
- PI Opgenomen vermogen [kW]

Opmerkingen

- De vermelde nominale vermogens zijn de nettovermogens waarvan de warmte van de binnenventilatormotor afgetrokken werd.
- De vette cellen duiden op de standaardvoorwaarden.
- Het totale vermogen, de vermogeninput en het voelbare verwarmingsvermogen moeten via interpolatie berekend worden op basis van de cijfers in de tabel (cijfers die niet in de tabel voorkomen, mogen niet in de berekening gebruikt worden).
- Als het voelbare verwarmingsvermogen niet in de tabel vermeld wordt, bereken het dan aan de hand van een rechtvenredige benadering tussen twee waarden.
- De vermogens zijn gebaseerd op de volgende omstandigheden:
Overeenstemmende lengte van de koelmiddelleidingen: 5 m
Hoogteverschil: 0m
- Het luchtdebiet en de bypassfactor staan in de tabel.

4D142736C

4 Capaciteitstabellen

4 - 1 Capaciteitstabellen koelen/verwarmen

4

FTXP60N / RXP60N9

AFR	16,8
BF	0,27

Koeling 50Hz 220 -240V

Binnenluchttemperatuur		Buitentemperatuur [°C DB]																	
		20			25			30			32			35			40		
[°C WB]	[°C DB]	TC	SHC	PI	TC	SHC	PI	TC	SHC	PI	TC	SHC	PI	TC	SHC	PI	TC	SHC	PI
14	20	6,15	4,35	1,40	5,87	4,20	1,53	5,59	4,05	1,67	5,48	4,00	1,72	5,31	3,91	1,81	5,03	3,77	1,95
16	22	6,42	4,27	1,41	6,14	4,13	1,55	5,86	4,00	1,68	5,75	3,94	1,73	5,59	3,86	1,81	5,31	3,73	1,95
18	25	6,70	4,44	1,42	6,42	4,31	1,56	6,14	4,18	1,69	6,03	4,13	1,75	5,86	4,05	1,82	5,58	3,93	1,96
19	27	6,84	4,65	1,42	6,56	4,52	1,56	6,28	4,40	1,69	6,17	4,35	1,75	6,00	4,28	1,82	5,72	4,16	1,97
22	30	7,25	4,47	1,43	6,97	4,36	1,57	6,69	4,25	1,70	6,58	4,21	1,76	6,41	4,14	1,83	6,14	4,04	1,98
24	32	7,53	4,34	1,45	7,25	4,24	1,58	6,97	4,14	1,71	6,86	4,10	1,77	6,69	4,04	1,85	6,41	3,94	1,98

AFR	17,9
-----	------

Verwarming 50Hz 220 -240V

Binnenluchttemperatuur		Buitentemperatuur [°C WB]											
		-15		-10		-5		0		6		10	
[°C DB]		TC	PI	TC	PI	TC	PI	TC	PI	TC	PI	TC	PI
15		3,33	1,24	4,01	1,31	4,68	1,37	5,35	1,79	7,24	1,89	7,87	1,95
20		3,13	1,28	3,80	1,34	4,47	1,40	5,14	1,83	7,00	1,93	7,63	1,99
22		3,05	1,29	3,72	1,35	4,39	1,42	5,06	1,85	6,90	1,95	7,54	2,01
24		2,96	1,30	3,64	1,37	4,31	1,43	4,98	1,87	6,81	1,96	7,44	2,03
25		2,92	1,31	3,59	1,37	4,27	1,44	4,94	1,88	6,76	1,97	7,39	2,04
27		2,84	1,32	3,51	1,39	4,18	1,45	4,85	1,89	6,66	1,99	7,29	2,05

Verwarmingcapaciteit bij nominale werfrequentie, gemeten volgens EN14511.

Binnenluchttemperatuur		Buitentemperatuur [°C WB]											
		-15		-10		-5		0		6		10	
[°C DB]		TC	PI	TC	PI	TC	PI	TC	PI	TC	PI	TC	PI
20		4,60	1,88	5,41	2,10	5,16	2,13	5,83	2,34	8,00	2,79	8,24	2,70

Verwarmingcapaciteit bij maximum werfrequentie, gemeten volgens EN 14511

Opmerkingen

Symbolen

- AFR Luchtdoel [m³/min.]
- BF Bypassfactor
- °C WB Natteboeltemperatuur [°C WB]
- °C DB Drogeboeltemperatuur [°C DB]
- TC Totale capaciteit [kW]
- SHC voelbare verwarmingcapaciteit [kW]
- PI Opgenomen vermogen [kW]

1. De vermelde nominale vermogens zijn de nettovermogens waarvan de warmte van de binnenventilatormotor afgetrokken werd.
2. De vette cellen duiden op de standaardvoorwaarden.
3. Het totale vermogen, de vermogeninput en het voelbare verwarmingsvermogen moeten via interpolatie berekend worden op basis van de cijfers in de tabel (cijfers die niet in de tabel voorkomen, mogen niet in de berekening gebruikt worden).
4. Als het voelbare verwarmingsvermogen niet in de tabel vermeld wordt, bereken het dan aan de hand van een rechtvenredige benadering tussen twee waarden.
5. De vermogens zijn gebaseerd op de volgende omstandigheden:
Overeenstemmende lengte van de koelmiddelleidingen: 5 m
Hoogteverschil: 0m
6. Het luchtdoel en de bypassfactor staan in de tabel.

3D120341C

FTXP71N / RXP71N9

AFR	16,8
BF	0,27

Koeling 50Hz 220 -240V

Binnenluchttemperatuur		Buitentemperatuur [°C DB]																	
		20			25			30			32			35			40		
[°C WB]	[°C DB]	TC	SHC	PI	TC	SHC	PI	TC	SHC	PI	TC	SHC	PI	TC	SHC	PI	TC	SHC	PI
14	20	7,28	5,14	2,07	6,95	4,97	2,26	6,61	4,79	2,46	6,48	4,73	2,54	6,28	4,62	2,67	5,95	4,46	2,87
16	22	7,60	5,05	2,08	7,27	4,88	2,28	6,93	4,73	2,48	6,80	4,66	2,56	6,61	4,56	2,67	6,28	4,41	2,87
18	25	7,93	5,25	2,10	7,60	5,10	2,30	7,27	4,94	2,49	7,14	4,88	2,57	6,93	4,79	2,69	6,60	4,65	2,89
19	27	8,09	5,50	2,10	7,76	5,34	2,30	7,43	5,20	2,49	7,30	5,14	2,57	7,10	5,06	2,69	6,77	4,92	2,90
22	30	8,58	5,28	2,12	8,25	5,15	2,31	7,92	5,02	2,51	7,79	4,98	2,59	7,58	4,89	2,71	7,27	4,78	2,92
24	32	8,91	5,13	2,13	8,58	5,01	2,33	8,25	4,89	2,53	8,12	4,85	2,61	7,92	4,78	2,72	7,58	4,66	2,92

AFR	17,9
-----	------

Verwarming 50Hz 220 -240V

Binnenluchttemperatuur		Buitentemperatuur [°C WB]											
		-15		-10		-5		0		6		10	
[°C DB]		TC	PI	TC	PI	TC	PI	TC	PI	TC	PI	TC	PI
15		3,90	1,65	4,70	1,74	5,48	1,82	6,26	2,38	8,48	2,52	9,22	2,60
20		3,67	1,70	4,45	1,78	5,24	1,86	6,03	2,44	8,20	2,57	8,94	2,65
22		3,57	1,72	4,36	1,80	5,14	1,89	5,92	2,46	8,08	2,60	8,83	2,68
24		3,47	1,73	4,26	1,82	5,05	1,90	5,83	2,49	7,98	2,61	8,72	2,70
25		3,42	1,74	4,21	1,82	5,00	1,92	5,79	2,50	7,92	2,62	8,66	2,72
27		3,33	1,76	4,11	1,85	4,90	1,93	5,69	2,52	7,80	2,65	8,54	2,73

Verwarmingcapaciteit bij nominale werfrequentie, gemeten volgens EN14511.

Binnenluchttemperatuur		Buitentemperatuur [°C WB]											
		-15		-10		-5		0		6		10	
[°C DB]		TC	PI	TC	PI	TC	PI	TC	PI	TC	PI	TC	PI
20		5,64	2,36	6,44	2,59	6,52	2,97	7,23	3,23	9,00	3,31	9,64	3,49

Verwarmingcapaciteit bij maximum werfrequentie, gemeten volgens EN 14511

Opmerkingen

Symbolen

- AFR Luchtdoel [m³/min.]
- BF Bypassfactor
- °C WB Natteboeltemperatuur [°C WB]
- °C DB Drogeboeltemperatuur [°C DB]
- TC Totale capaciteit [kW]
- SHC voelbare verwarmingcapaciteit [kW]
- PI Opgenomen vermogen [kW]

1. De vermelde nominale vermogens zijn de nettovermogens waarvan de warmte van de binnenventilatormotor afgetrokken werd.
2. De vette cellen duiden op de standaardvoorwaarden.
3. Het totale vermogen, de vermogeninput en het voelbare verwarmingsvermogen moeten via interpolatie berekend worden op basis van de cijfers in de tabel (cijfers die niet in de tabel voorkomen, mogen niet in de berekening gebruikt worden).
4. Als het voelbare verwarmingsvermogen niet in de tabel vermeld wordt, bereken het dan aan de hand van een rechtvenredige benadering tussen twee waarden.
5. De vermogens zijn gebaseerd op de volgende omstandigheden:
Overeenstemmende lengte van de koelmiddelleidingen: 5 m
Hoogteverschil: 0m
6. Het luchtdoel en de bypassfactor staan in de tabel.

3D120342C

5 Maattekeningen

5 - 1 Maattekeningen

ARXP20-35N9
RXP20-35N9

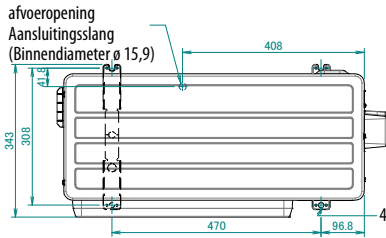

NOTATIE

1- details van het merklabel staan hieronder vermeld.

Daikin-merklabel: 3P698070-1

Siesta-merklabel: 3P698070-3

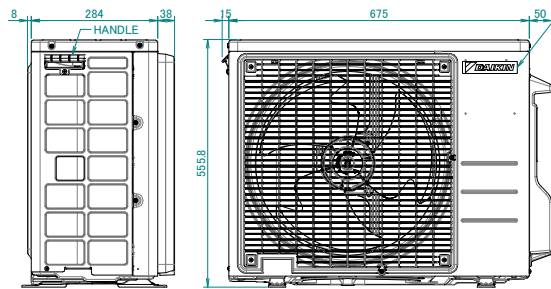

4 openingen voor ankerbouten (M8 of M10)

Merklabel (Zie opmerking-1)

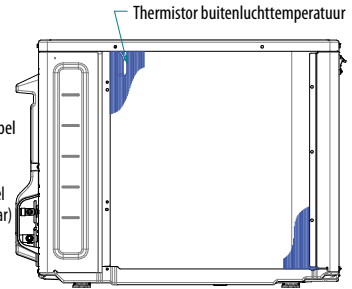
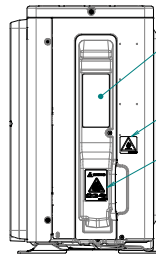

Minimale ruimte voor luchtdoorlaat
Muurhoogte langs luchtuitlaatkant < 1200 mm

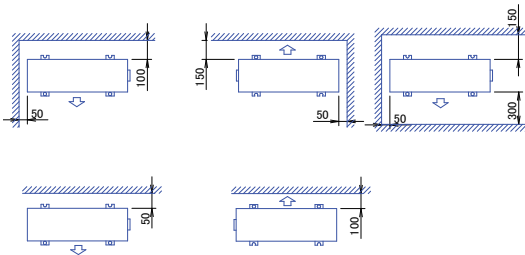

Wanneer het deksel van de afsluitklep verwijderd wordt.

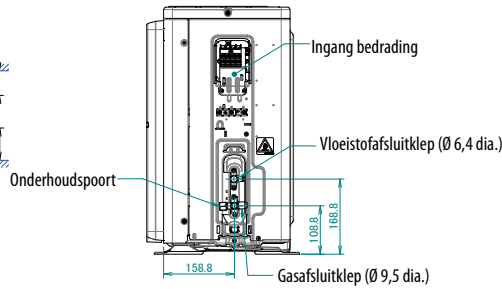

2D143507

RXP50N9
RXP60N9
RXP71N9

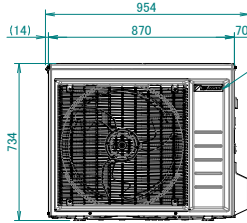
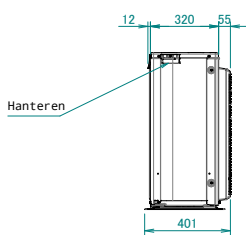

Label met merknaam

Ingang bedrading

Buitenluchttemperatuurthermistor

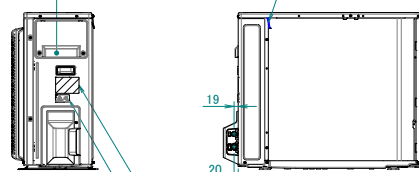

Productaansprakelijkheidslabel

4 gaten voor ankerbouten
M8 of M10

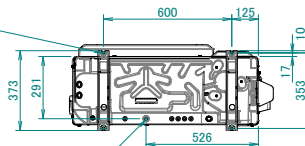

Afstand tussen ankerboutgaten

Aflaatuutlaat
Aansluitslang (binnendiameter: 15.9mm)

Minimuumruimte voor luchtcirculatie
Muurhoogte langs de kant van de luchtuitlaat < 1200 mm

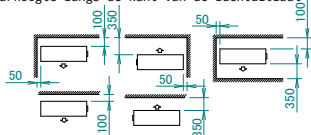

In geval de dop van de afsluiter wordt verwijderd.
Aansluitingenstrook met aardeaansluiting

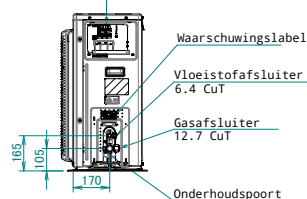

3D151926

6 Zwaartepunt

6 - 1 Zwaartepunt

6

ARXP20-25N9
RXP20-25N9

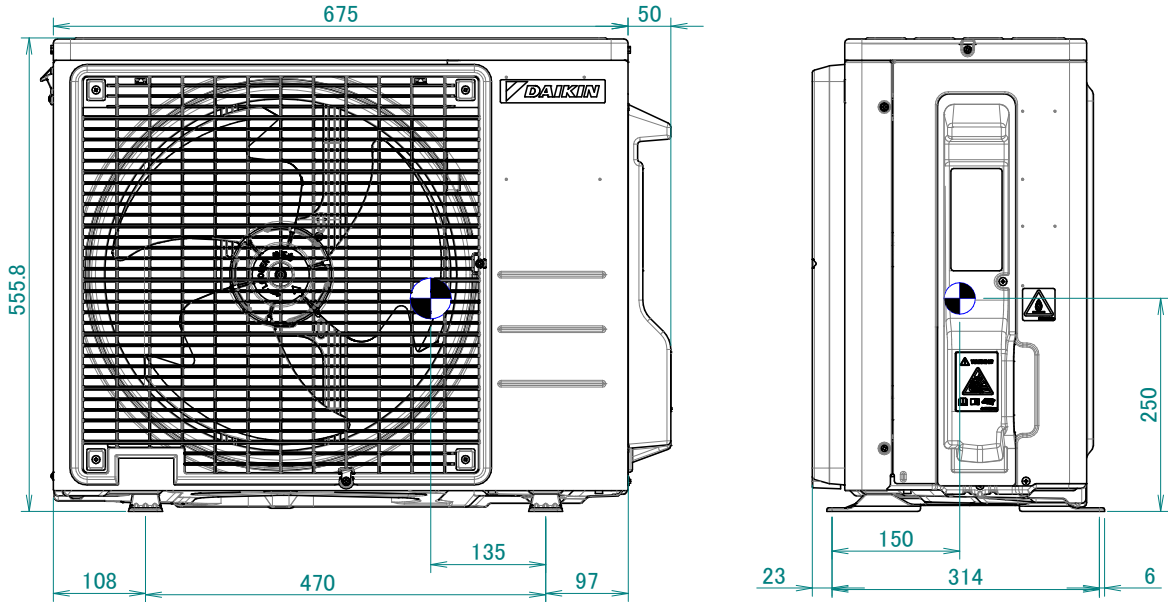

4D144283

ARXP35N9
RXP35N9

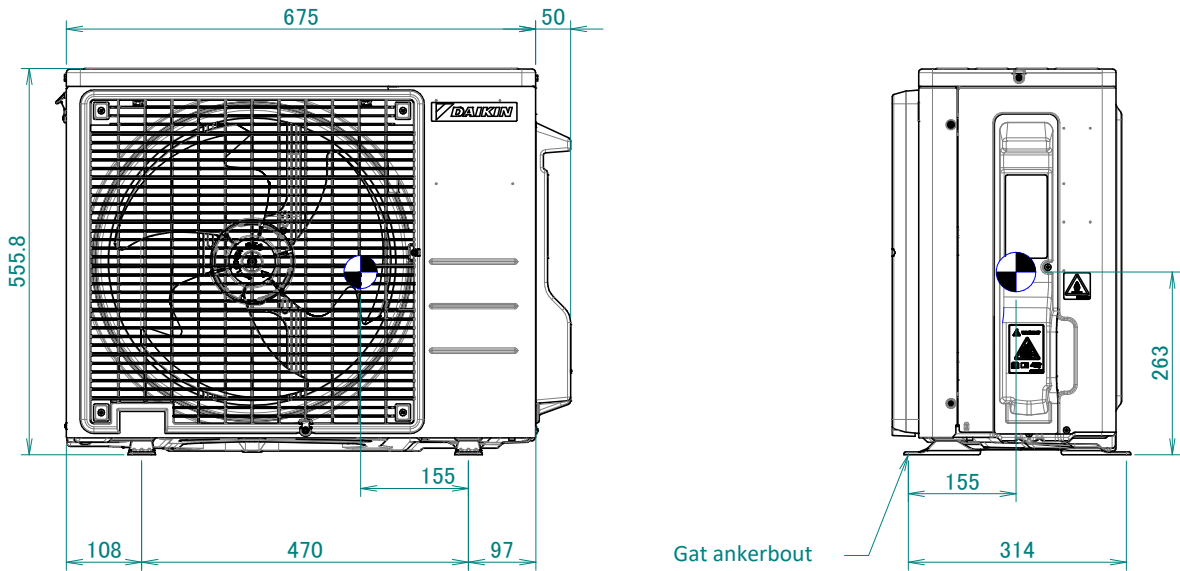

4D144284A

6 Zwaartepunt

6 - 1 Zwaartepunt

RXP50N9

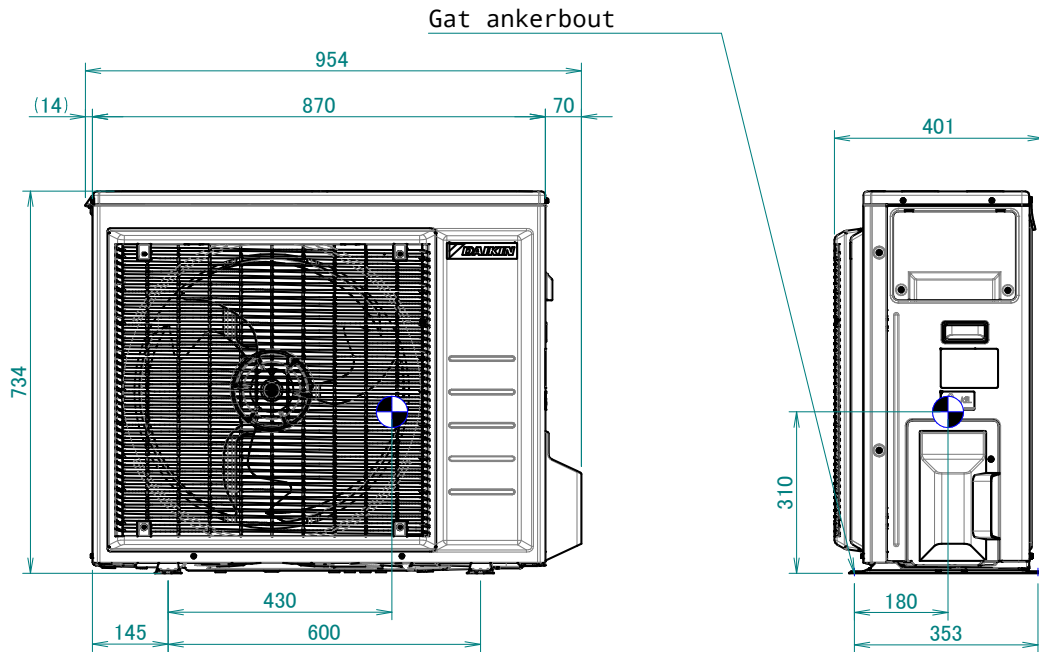

4D151964

RXP60N9

RXP71N9

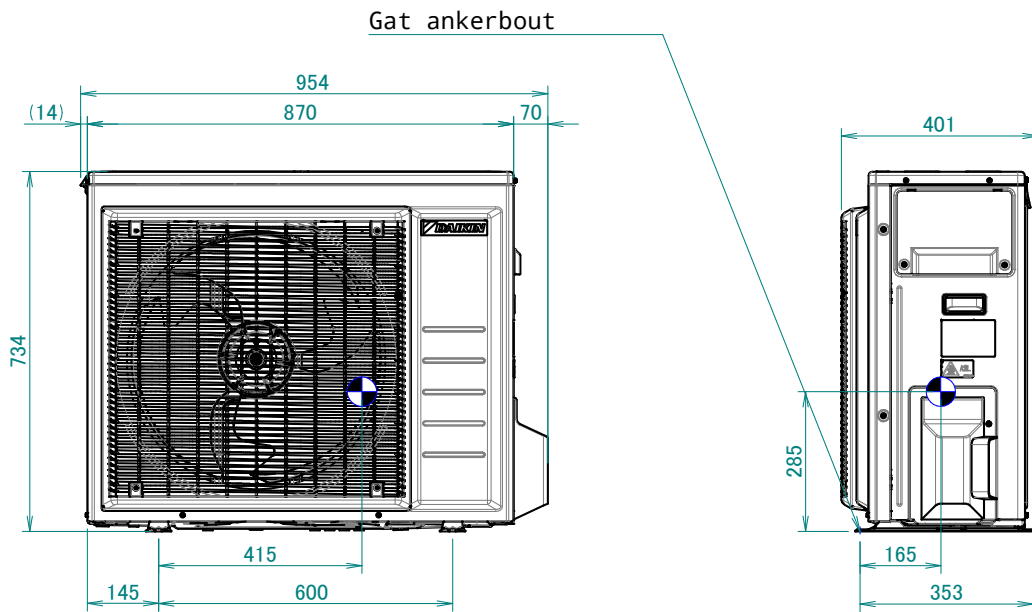

4D151984

7 Leidingschema's

7-1 Leidingschema's

7

**ARXP20-25N9
RXP20-25N9**

Buitenunit

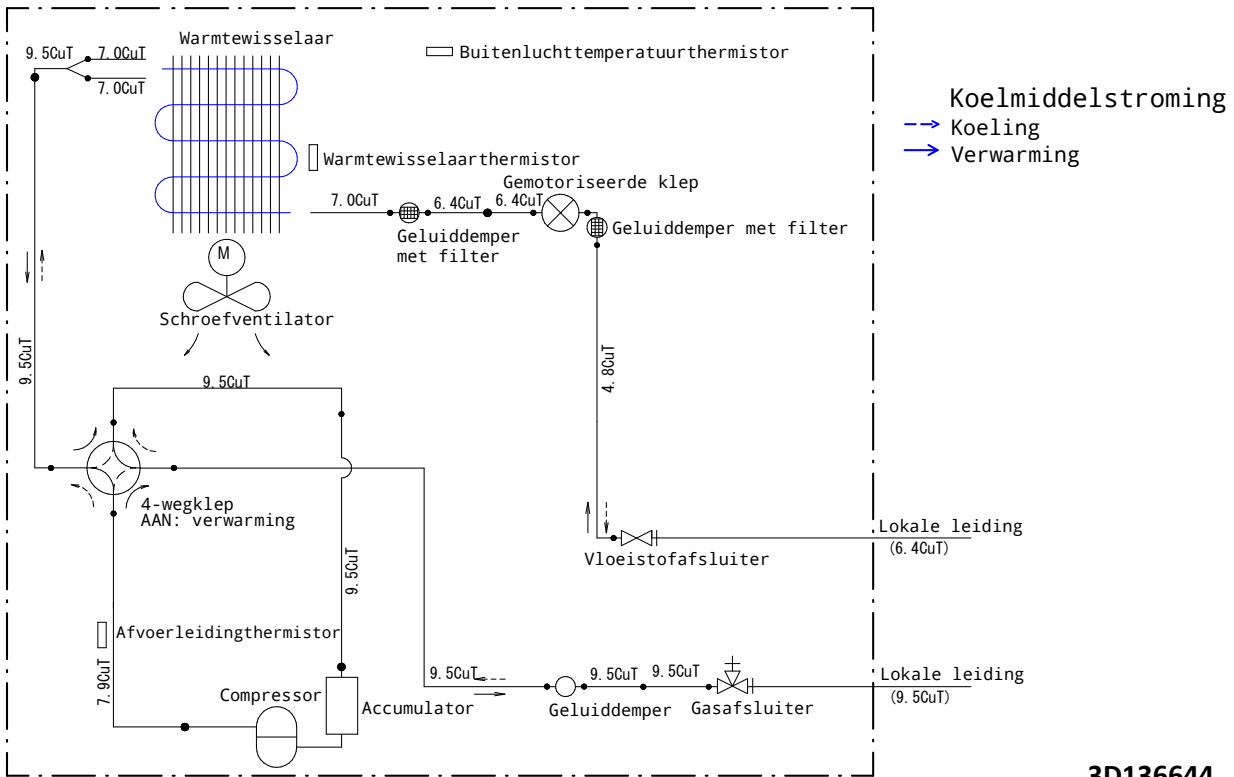

ARXP35N9 / RXP35N9

Buitenunit

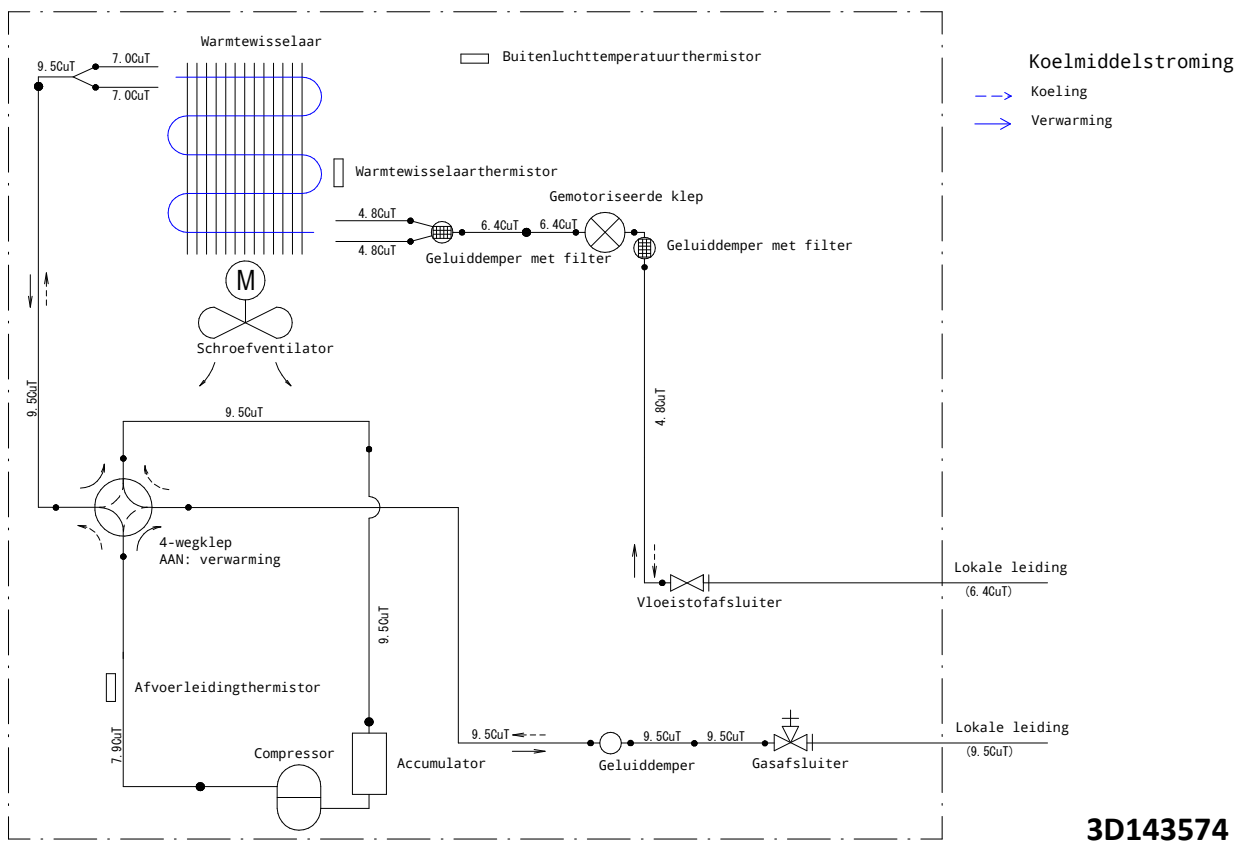

8 Aansluitschema's

8 - 1 Aansluitschema's - driefasig

8

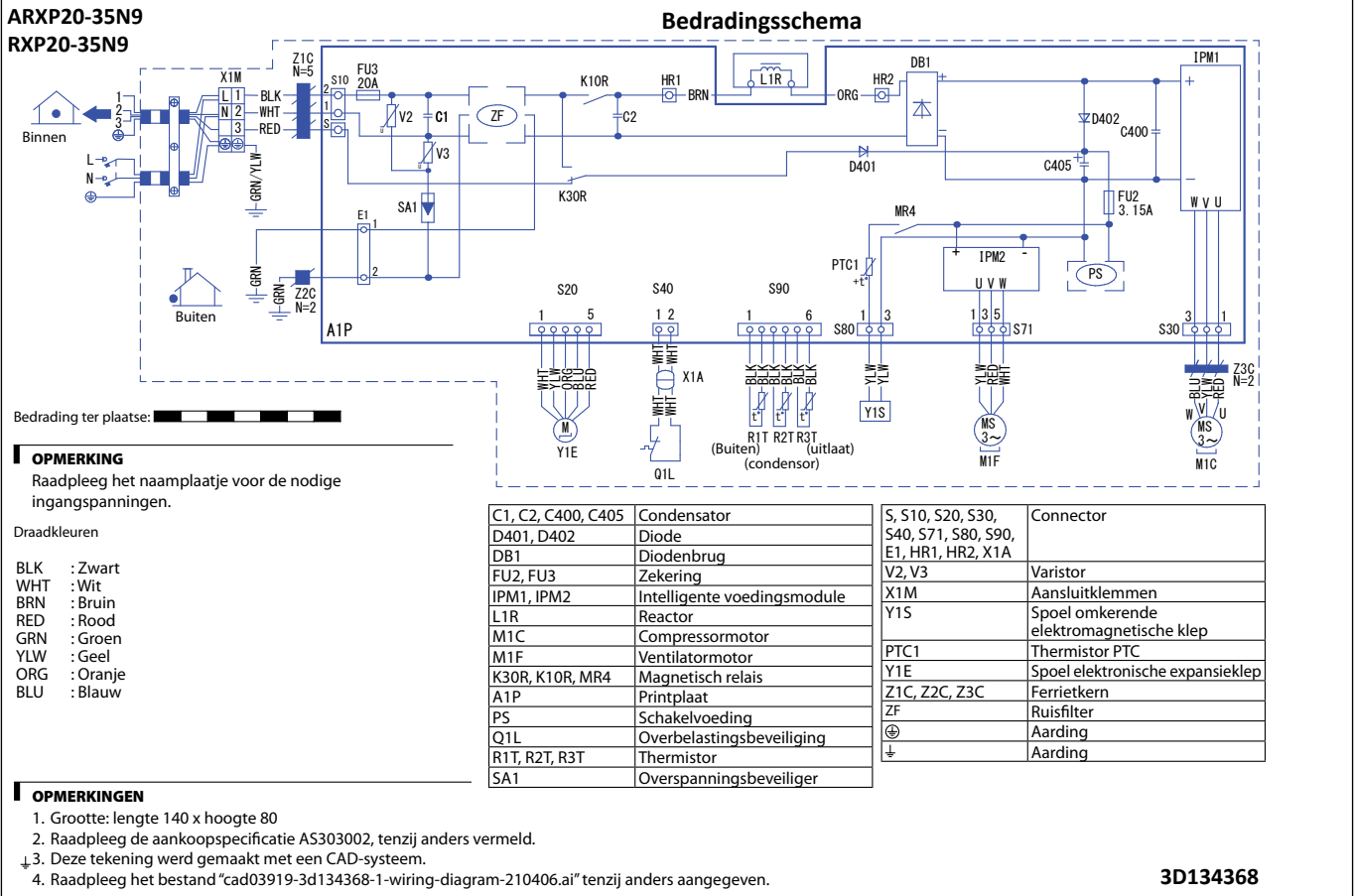

8 Aansluitschema's

8 - 1 Aansluitschema's - driefasig

RXP50-71N9

Bedrading ter plaatse:

BLK : Zwart
 BLU : Blauw
 BRN : Bruin
 GRN : Groen
 GRY : Grijs
 ORG : Oranje
 RED : Rood
 WHT : Wit
 YLW : Geel

Bedradingsschema

A1P	Printplaat
C7, C8	Condensator
F1U, F2U, F3U, F4U	Zekering
K4R, K10R, K20R, K30R	Magnetisch relais
L	Onder spanning
L1R, L2R	Reactor
M1C	Compressormotor
M1F	Ventilatormotor
N	Neutraal
N=2, N=4, N=5	Aantal doorgangen
PS	Schakelvoeding
Q1M	Overbelastingsbeveiliging
R1T~R5T	Thermistor
S1PH	Hogedrukschakelaar
V821D, V822D	Diode
V817T, V818T	IGBT
V2R, V3R	Intelligente voedingsmodule
V1R	Diodenbrug
X1M	Klemmenbord
X1A~X900A	Connector
Y1E	Spoel elektronische expansieklep
Y1S	Spoel omkerende elektromagnetische klep
Z1C, Z2C, Z3C	Ferrietkern
Z1F, Z2F	Ruisfilter
⊕	Aarding
⊖	Ruisvrije aarding

OPMERKINGEN

1. Raadpleeg het naamplaatje voor de nodige ingangsspanningen.
2. Verwijder of vervang de zekering niet wanneer de units onder spanning staan.
3. (#) Alleen voor de units waarbij de connector aangegeven is in de installatiehandleiding.

3D150217

9 Geluidsgegevens

9 - 1 Geluidsdruk-spectrum

9

ARXP20N9
RXP20N9

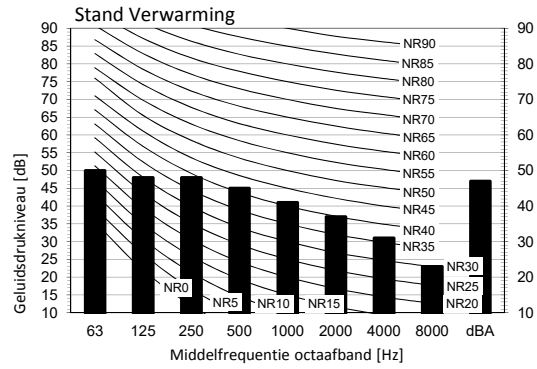
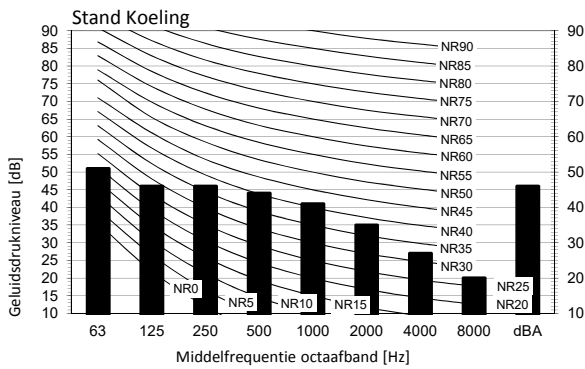

Legende

dBA = A-gewogen geluidsdruk niveau (A-schaal volgens IEC).

A Schaal

B Hoog Ventilatorsnelheid

Plaats van microfoon

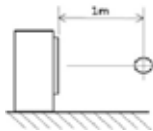

Koeling		Totaal dB
A	B	
dBA		46

Verwarming		Totaal dB
A	B	
dBA		47

Opmerkingen

1. Bedrijfsvoorwaarden: stroombron 220-240 V/220 V 50/60 Hz; JIS-norm
2. Het achtergrondgeluid is al in rekening gebracht.
3. De geproduceerde geluidssterkte in bedrijf varieert volgens de bedrijfs- en omgevingsomstandigheden.
4. Het geluid in bedrijf werd gemeten volgens JISC9612.
5. Meetplaats: dode kamer

3D092072D

ARXP25N9
RXP25N9

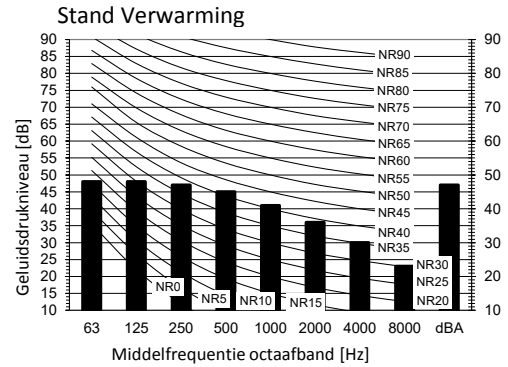
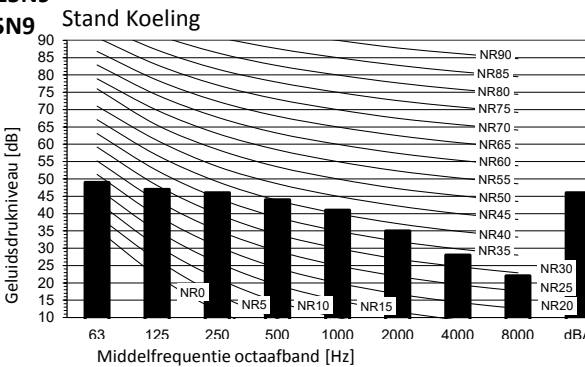

Legende

dBA = A-gewogen geluidsdruk niveau (A-schaal volgens IEC).

A Schaal

B Hoog Ventilatorsnelheid

Plaats van microfoon

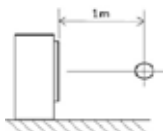

Koeling		Totaal dB
A	B	
dBA		46

Verwarming		Totaal dB
A	B	
dBA		47

Opmerkingen

1. Bedrijfsvoorwaarden: stroombron 220-240 V/220 V 50/60 Hz; JIS-norm
2. Het achtergrondgeluid is al in rekening gebracht.
3. De geproduceerde geluidssterkte in bedrijf varieert volgens de bedrijfs- en omgevingsomstandigheden.
4. Het geluid in bedrijf werd gemeten volgens JISC9612.
5. Meetplaats: dode kamer

3D092073D

9 Geluidsgegevens

9 - 1 Geluidsdruk-spectrum

ARXP35N9

RXP35N9 Stand Koeling

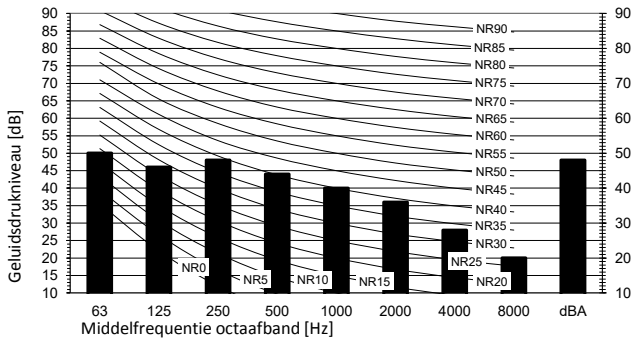

Stand Verwarming

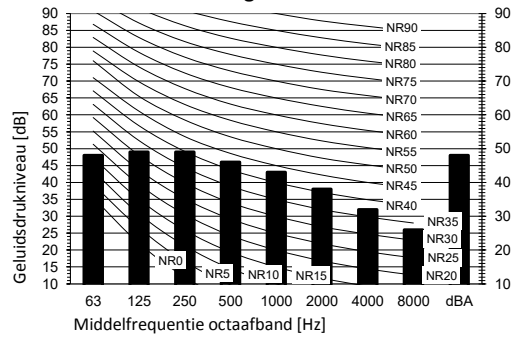

Legende

dBA = A-gewogen geluidsdruk niveau (A-schaal volgens IEC).

A Schaal

B Ventilatorsnelheid

Koeling Totaal dB

A	B
dBA	48

Verwarming Totaal dB

A	B
dBA	48

Plaats van microfoon

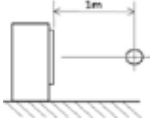

Opmerkingen

1. Bedrijfsvoorwaarden: stroombron 220-240 V/220 V 50/60 Hz; JIS-norm
2. Het achtergrondgeluid is al in rekening gebracht.
3. De geproduceerde geluidsterkte in bedrijf varieert volgens de bedrijfs- en omgevingsomstandigheden.
4. Het geluid in bedrijf werd gemeten volgens JISC9612.
5. Meetplaats: dode kamer

3D092074D

RXP50N9

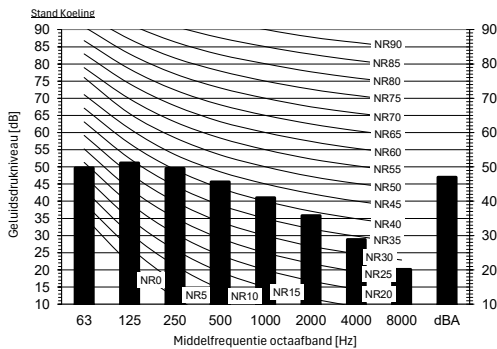

Koeling
Totaal dB

A	B
dBA	47

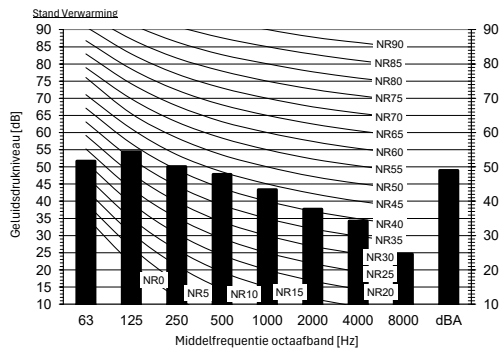

Verwarming
Totaal dB

A	B
dBA	49

Legende

dBA = A-gewogen geluidsdruk niveau (A-schaal volgens IEC).

A Schaal

B Ventilatorsnelheid: 20g

Opmerkingen

1. Bedrijfsvoorwaarden: stroombron 220-240 V -50-Hz; JIS-norm
2. Het achtergrondgeluid is al in rekening gebracht.
3. De geproduceerde geluidsterkte in bedrijf varieert volgens de bedrijfs- en omgevingsomstandigheden.
4. Het geluid in bedrijf werd gemeten volgens JISC9612.
5. Meetplaats: echovrije kamer

Plaats van microfoon

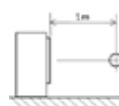

3D115238A

9 Geluidsgegevens

9 - 1 Geluidsdruk-spectrum

9

RXP60N9

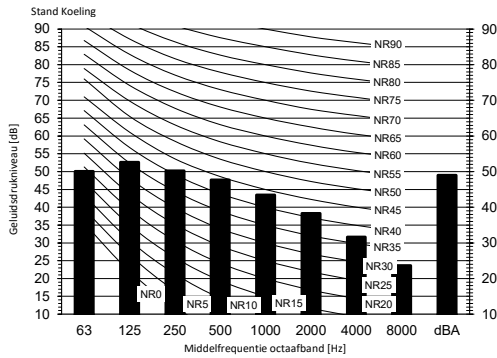

Koeling	
Totaal dB	
A	B
dBA	49

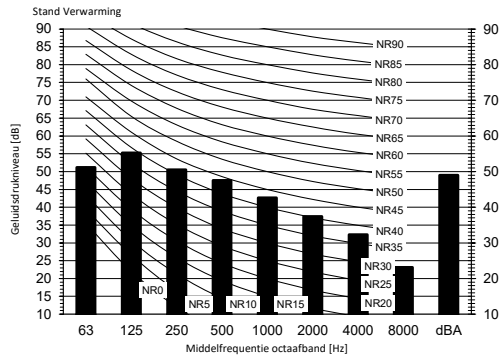

Verwarming	
Totaal dB	
A	B
dBA	49

Legende

dBA = A-gewogen geluidsdruk-niveau (A-schaal volgens IEC).

- A Schaal
- B Ventilatorsnelheid: Hoc

Opmerkingen

1. Bedrijfsvoorwaarden: stroombron 220-240 V 50 Hz; JIS-norm
2. Het achtergrondgeluid is al in rekening gebracht.
3. De geproduceerde geluidssterkte in bedrijf varieert volgens de bedrijfs- en omgevingsomstandigheden.
4. Het geluid in bedrijf werd gemeten volgens JISC9612.
5. Meetplaats: echovrije kamer

Plaats van microfoon



3D115239A

RXP71N9

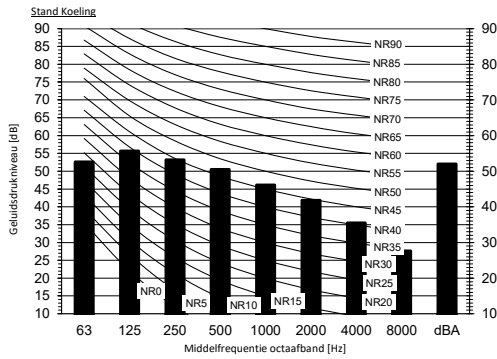

Koeling	
Totaal dB	
A	B
dBA	52

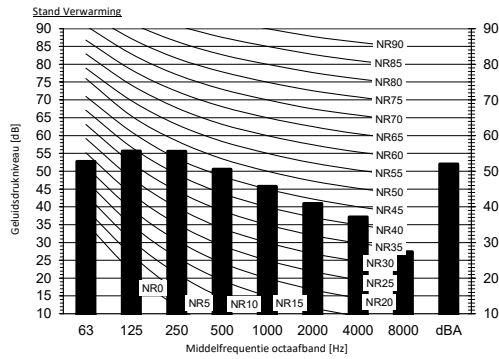

Verwarming	
Totaal dB	
A	B
dBA	52

Legende

dBA = A-gewogen geluidsdruk-niveau (A-schaal volgens IEC).

- A Schaal
- B Ventilatorsnelheid: Hoc

Opmerkingen

1. Bedrijfsvoorwaarden: stroombron 220-240 V 50 Hz; JIS-norm
2. Het achtergrondgeluid is al in rekening gebracht.
3. De geproduceerde geluidssterkte in bedrijf varieert volgens de bedrijfs- en omgevingsomstandigheden.
4. Het geluid in bedrijf werd gemeten volgens JISC9612.
5. Meetplaats: echovrije kamer

Plaats van microfoon



3D115240A

10 Werkbereik

10 - 1 Werkbereik

ARXP20-35N9

RXP-N9

Koeling

Verwarming

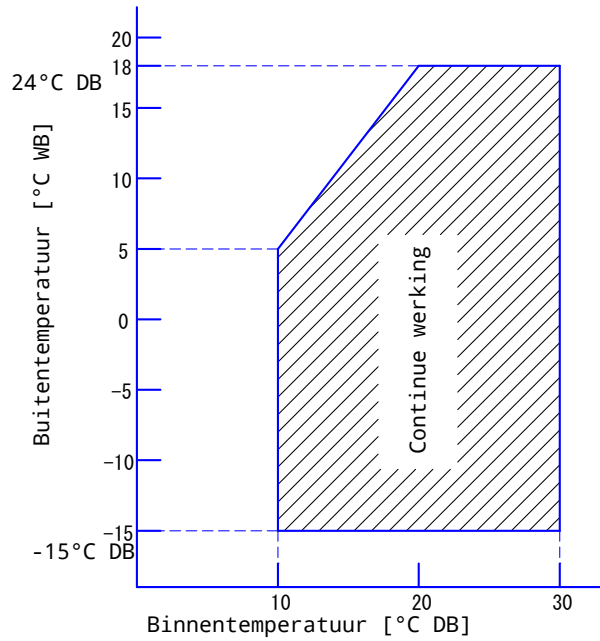
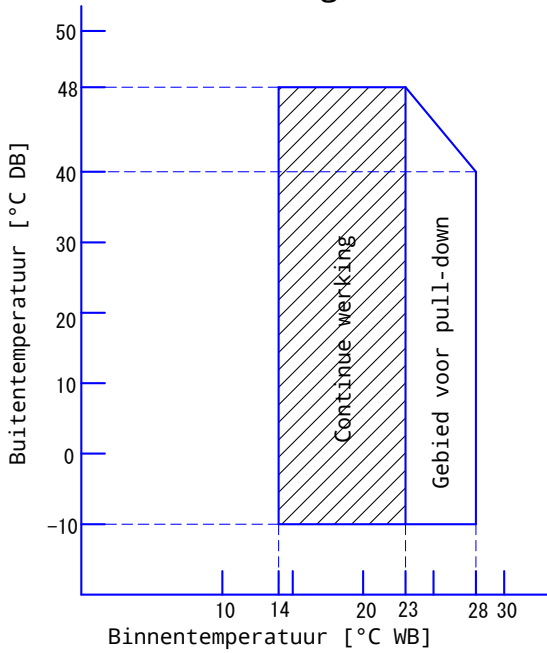

Opmerkingen

- De graph is gebaseerd op de volgende omstandigheden.
 Overeenstemmende lengte van de koelmiddelleidingen: 5 m
 Hoogteverschil: 0m
 Luchtdebiet Hoog

3D669693A

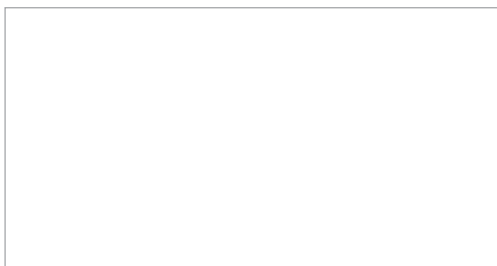

EEDNL25



01/2025



Daikin Europe N.V. neemt deel aan de ECP-programma's voor Fan Coil-units en Variable Refrigerant Flow-systemen. Daikin Applied Europe S.p.A. neemt deel aan de ECP-programma's voor Liquid Chilling-pakketten en Hydronic-warmtepompen. Verifieer de geldigheid van het certificaat: www.eurovent-certification.com

Deze brochure dient enkel ter informatie en verbindt Daikin Europe N.V. tot geen enkele prestatie. Daikin Europe N.V. heeft de inhoud van deze brochure met grote zorg samengesteld. Er wordt echter geen enkele garantie geboden voor de volledigheid, nauwkeurigheid, betrouwbaarheid of geschiktheid voor een bepaald gebruiksdoel van de inhoud van deze publicatie en de producten en diensten die erin worden beschreven. De specificaties kunnen zonder voorafgaande kennisgeving worden gewijzigd. Daikin Europe N.V. wijst uitdrukkelijk iedere aansprakelijkheid af voor rechtstreekse of onrechtstreekse schade in de ruimste betekenis, die zou voortvloeien uit of samenhangen met het gebruik en/of de interpretatie van deze brochure. De inhoud is onderworpen aan het auteursrecht van Daikin Europe N.V.